

SAMSUNG

GEBRUIKSAANWIJZING

SM-R220

Dutch. 09/2020. Rev.1.1

www.samsung.com

Inhoud

Aan de slag

- 3 Lees dit eerst
- 8 Indeling van het apparaat
- 10 Batterij
- 13 De Galaxy Fit2 dragen
- 15 De Galaxy Fit2 inschakelen
- 16 De Galaxy Fit2 verbinden met een mobiel apparaat
- 18 Het scherm bedienen
- 20 Schermindeling

Widgets en functies

- 28 Berichten
- 28 Oproepen aannemen
- 29 Widget voor het beheren van uw gezondheid
- 31 Gezondh.overz.
- 31 Trainen
- 35 Stappen
- 36 Stress
- 38 Hartslag
- 40 Slaap
- 41 Handen wassen
- 42 Water
- 43 Weer
- 44 Agenda
- 45 Stopwatch en timer
- 46 Muziek
- 46 Zoek mijn telefoon

Galaxy Wearable-app

- 47 Introductie
- 48 Start
- 56 Wijzerplaten

Bijlage

- 57 Problemen oplossen
- 60 De batterij verwijderen

Aan de slag

Lees dit eerst

Lees deze gebruiksaanwijzing door zodat u het apparaat veilig en correct in gebruik neemt.

- Beschrijvingen zijn gebaseerd op de standaardinstellingen van het apparaat.
- Bepaalde inhoud kan afwijken van uw apparaat, afhankelijk van de regio, modelspecificaties of de software van het apparaat.
- Samsung is niet aansprakelijk voor prestatie- of compatibiliteitsproblemen die worden veroorzaakt door het bewerken van de instellingen in het register of door het gebruik van zelfgekozen besturingssysteemsoftware. Wanneer u probeert het besturingssysteem aan te passen, kan dit ertoe leiden dat de Galaxy Fit2 of apps niet correct werken.
- Voor alle software, geluidsbronnen, achtergronden, afbeeldingen en andere media die bij deze Galaxy Fit2 worden geleverd, wordt een licentie voor beperkt gebruik verleend. Het overnemen en gebruiken van deze materialen voor commerciële of andere doeleinden maakt inbreuk op de copyrightwetgeving. Gebruikers zijn volledig verantwoordelijk voor het illegale gebruik van media.
- Standaard-apps die bij de Galaxy Fit2 worden geleverd, zijn onderhevig aan updates en worden mogelijk niet langer ondersteund zonder voorafgaande kennisgeving. Als u vragen hebt over een app die bij de Galaxy Fit2 is geleverd, moet u contact opnemen met een Samsung Servicecenter.
- Het aanpassen van het besturingssysteem van de Galaxy Fit2 of het installeren van software van niet-officiële bronnen kan ervoor zorgen dat de Galaxy Fit2 niet correct functioneert of dat gegevens beschadigd raken of verloren gaan. Deze acties zijn schendingen van uw Samsung-licentieovereenkomst en zorgen ervoor dat uw garantie vervalft.
- Sommige functies werken mogelijk niet zoals wordt beschreven in deze gebruiksaanwijzing, afhankelijk van de fabrikant en het model van het mobiele apparaat dat u verbindt met de Galaxy Fit2.
- Dit product bevat bepaalde gratis/opensourcesoftware. Voor instructies voor het bekijken van de open-sourcelicentie gaat u naar de website van Samsung (opensource.samsung.com).

- De beschikbaarheid van sommige functies is afhankelijk van uw regio of serviceprovider.
- Afhankelijk van uw regio of serviceprovider wordt het apparaat geleverd met een screenprotector ter bescherming tijdens de productie en het transport. Schade aan deze screenprotector valt niet onder de garantie.
- Vanwege de aard van het product kan het weergeven van stilstaande beelden voor gedurende langere tijd leiden tot nabeelden (ingebrande beelden op het scherm) of kan beeldschaduw optreden.
 - Het wordt aanbevolen om geen stilstaande beelden voor gedurende langere tijd op een deel van of het hele aanraakscherm te gebruiken en het aanraakscherm uit te schakelen wanneer u het apparaat niet gebruikt.
 - U kunt instellen dat het aanraakscherm automatisch wordt uitgeschakeld wanneer u het niet gebruikt. Start de **Galaxy Wearable**-app op uw mobiele apparaat dat is verbonden met uw Galaxy Fit2, tik op **Start** → **Display** → **Time-out scherm** en selecteer vervolgens na hoeveel tijd het aanraakscherm moet worden uitgeschakeld.
- Afhankelijk van uw regio of model moeten sommige apparaten goedkeuring krijgen van de Amerikaanse Federal Communications Commission (FCC).

Als uw apparaat door de FCC is goedgekeurd, kunt u de FCC-identificatiecode op het aangesloten apparaat weergeven. Start om de FCC-ID weer te geven de **Galaxy Wearable**-app op uw mobiele apparaat dat is verbonden met uw Galaxy Fit2, tik op **Start** → **Info polsband** → **Apparaatgegevens** en selecteer vervolgens FCC-identificatiecode onder **FCC-certificering**. Als uw apparaat geen FCC-identificatiecode heeft, dan is het apparaat niet te koop in de V.S. en mag het apparaat alleen naar de V.S. worden meegenomen voor persoonlijk gebruik door de eigenaar.

Water- en stofbestendigheid behouden

Uw apparaat is water- en stofbestendig. Volg deze tips zorgvuldig op om de water- en stofbestendigheid van uw apparaat te behouden. Als u dit niet doet, kan dit schade aan uw apparaat tot gevolg hebben.

- Stel het apparaat niet bloot aan **stromend water**.
- Gebruik het apparaat niet wanneer u in het water duikt, snorkelt of watersporten beoefent in snel stromend water.
- Als het apparaat of uw handen nat zijn, moet u ze eerst goed drogen voordat u het apparaat gebruikt.
- Als het apparaat in aanraking komt met zoet water, droogt u het zorgvuldig af met een schone, zachte doek. Als het apparaat in aanraking komt met andere vloeistoffen, zoals zout water, water van een zwembad, zeepsop, olie, parfum, zonnebrandcrème, handreinigingscrème of chemische producten zoals cosmetica, spoelt u het apparaat af met schoon water en droogt u het zorgvuldig af met een schone, zachte doek. Als u deze instructies niet volgt, kunnen de prestaties en het uiterlijk van het apparaat worden beïnvloed.

- **Als het apparaat valt of wordt blootgesteld aan een hevige schok**, is het mogelijk dat het apparaat niet langer bestand is tegen water en stof.
- Demonteer het apparaat niet. Hierdoor is het apparaat mogelijk niet langer bestand tegen water en stof.
- Stel het apparaat niet bloot aan grote veranderingen in de lucht- of watertemperatuur.
- Droog het apparaat niet met een verwarmingsapparaat zoals een haardroger.
- Als u het apparaat gebruikt in de sauna, is het mogelijk niet langer bestand tegen water.
- Sommige functies, zoals het aanraakscherm, werken mogelijk niet correct **als het apparaat wordt gebruikt in water**.
- **Uw apparaat is getest in een gecontroleerde omgeving en is gecertificeerd als water- en stofbestendig in specifieke situaties en omstandigheden. (Voldoet aan de vereisten voor waterbestendigheid in water van 50 m diep zoals beschreven in de internationale norm ISO 22810:2010 en uw apparaat kan worden gebruikt in ondiep water. Voldoet aan de vereisten voor stofbestendigheid zoals beschreven door de classificatie IEC 60529 IP6X.)**

Voorzorgsmaatregelen voor oververhitting

Als het gebruik niet meer comfortabel aanvoelt vanwege oververhitting, stopt u direct het gebruik van het apparaat en verwijdert u het van uw pols.

Om problemen te voorkomen zoals storing in het apparaat, ongemak of schade aan uw huid en om te voorkomen dat de batterij leegloopt, wordt een eerste waarschuwing weergegeven op het apparaat als het een bepaalde temperatuur bereikt. Wanneer de eerste waarschuwing wordt weergegeven, worden alle apparaatfuncties uitgeschakeld tot het apparaat is afgekoeld tot een bepaalde temperatuur.

Als de temperatuur van het apparaat blijft stijgen, wordt een tweede waarschuwing weergegeven. Op dit moment wordt het apparaat uitgeschakeld. Gebruik het apparaat pas weer als het is afgekoeld tot een bepaalde temperatuur.

Symbolen in deze gebruiksaanwijzing



Waarschuwing: situaties die letsel kunnen veroorzaken bij u of anderen



Let op: situaties die schade aan het apparaat of andere apparatuur kunnen veroorzaken



Opmerking: opmerkingen, gebruikstips of aanvullende informatie

De Galaxy Fit2 reinigen en onderhouden

Volg de onderstaande punten om ervoor te zorgen dat uw Galaxy Fit2 correct functioneert en zijn mooie uiterlijk behoudt. Als u dit niet doet, kan de Galaxy Fit2 beschadigd raken en kan er huidirritatie optreden.

- Voorkom dat het apparaat wordt blootgesteld aan stof, zweet, inkt, olie en chemische producten zoals cosmetica, antibacteriële spray, handreiniger, schoonmaakmiddel en bestrijdingsmiddelen tegen insecten. De behuizing en interne onderdelen van de Galaxy Fit2 kunnen beschadigd raken of de prestaties kunnen afnemen. Als uw Galaxy Fit2 wordt blootgesteld aan een van de hierboven genoemde stoffen, moet u het product schoonmaken met een stofvrije en zachte doek.
- Gebruik geen zeep, reinigingsmiddelen, schuurmiddelen of perslucht wanneer u uw Galaxy Fit2 schoonmaakt en droog het niet met ultrasone golven of externe warmtebronnen. Anders kan de Galaxy Fit2 beschadigd raken. Er kan huidirritatie optreden als er restanten zeep, wasmiddel, ontsmettingsmiddelen of reinigingsmiddelen achterblijven op de Galaxy Fit2.
- Maak uw pols en het bandje schoon nadat u hebt getraind of gezweet. Maak de Galaxy Fit2 schoon met zoet water, veeg deze af met een beetje ontsmettingsalcohol en droog uw Galaxy Fit2 zorgvuldig.
- Wanneer u zonnebrandcrème, lotion of olie wilt verwijderen, gebruikt u een zeepvrij reinigingsmiddel, waarna u uw Galaxy Fit2 zorgvuldig afspoelt en droogt.
- Als er vlekken of andere stoffen op de Galaxy Fit2 terechtkomen, veegt u deze schoon met een vochtige, zachte tandenborstel.

Wees voorzichtig als u allergisch bent voor materialen waarvan de Galaxy Fit2 is gemaakt

- Samsung heeft de mogelijk schadelijke materialen die aanwezig zijn in de Galaxy Fit2, getest via interne en externe certificeringsinstanties, waaronder een test van alle stoffen waarmee de huid in contact komt, een toxiciteitstest voor de huid en een draagtest voor de Galaxy Fit2.
- De Galaxy Fit2 bevat nikkel. Neem de benodigde maatregelen als uw huid overgevoelig is of als u allergisch bent voor de materialen waarvan de Galaxy Fit2 is gemaakt.
 - **Nikkel:** de Galaxy Fit2 bevat een kleine hoeveelheid nikkel, die onder het referentiepunt valt dat wordt aangegeven door de Europese REACH-voorschriften. U wordt niet blootgesteld aan het nikkel in de Galaxy Fit2 en de Galaxy Fit2 heeft de internationale gecertificeerde test doorstaan. Als u echter gevoelig bent voor nikkel, moet u voorzichtig zijn wanneer u de Galaxy Fit2 gebruikt.
- Om de Galaxy Fit2 te maken, worden alleen materialen gebruikt die voldoen aan de standaarden van de Amerikaanse Consumer Product Safety Commission (CPSC), de voorschriften van de Europese landen en andere internationale standaarden.
- Ga naar de website van Samsung (<https://www.samsung.com/uk/aboutsamsung/sustainability/environment/>) voor meer informatie over hoe Samsung chemische stoffen beheert.

Indeling van het apparaat

Inhoud van de verpakking

Raadpleeg de snelstartgids voor de inhoud van de verpakking.



- Welke onderdelen bij de Galaxy Fit2 worden geleverd en welke accessoires beschikbaar zijn, is afhankelijk van uw regio of serviceprovider.
- De meegeleverde onderdelen zijn uitsluitend voor deze Galaxy Fit2 ontworpen en zijn mogelijk niet compatibel met andere apparaten.
- Afbeeldingen en specificaties zijn onderhevig aan wijzigingen zonder voorafgaande kennisgeving.
- Bij de plaatselijke Samsung-dealer kunt u extra accessoires kopen. Controleer of ze compatibel zijn met de Galaxy Fit2 voordat u ze aanschaft.
- Met uitzondering van de Galaxy Fit2, hebben sommige accessoires mogelijk niet dezelfde gecertificeerde bestendigheid tegen water en stof.
- Gebruik alleen door Samsung goedgekeurde accessoires. Het gebruik van niet-goedgekeurde accessoires kan prestatieproblemen veroorzaken en defecten die niet door de garantie worden gedekt.
- De beschikbaarheid van alle accessoires is onderhevig aan wijziging en is volledig afhankelijk van de fabrikanten. Raadpleeg de Samsung-website voor meer informatie over beschikbare accessoires.

Galaxy Fit2

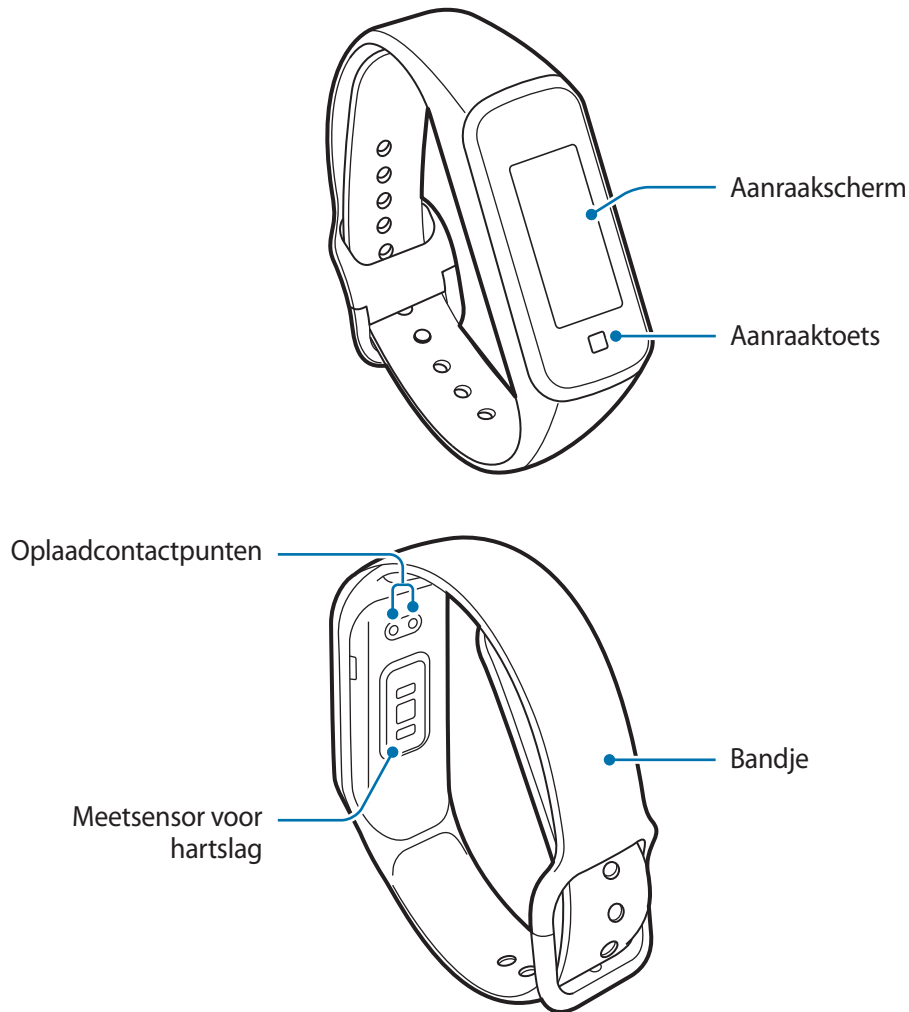

- Zorg ervoor dat het bandje schoon blijft. Contact met vuil, zoals stof en verf, kan leiden tot vlekken op het bandje die niet volledig kunnen worden verwijderd.
- Als u het apparaat gebruikt wanneer het glas of het hoofdgedeelte van acryl gebroken is, riskeert u verwondingen. Gebruik het apparaat pas weer nadat het is gerepareerd bij een Samsung Servicecenter.

Toetsen

Toets	Functie
<input type="checkbox"/> Aanraken	<ul style="list-style-type: none">• Tik erop om het scherm in te schakelen.• Tik erop om het horlogescherf te openen wanneer u zich op een ander scherm bevindt.

Oplader

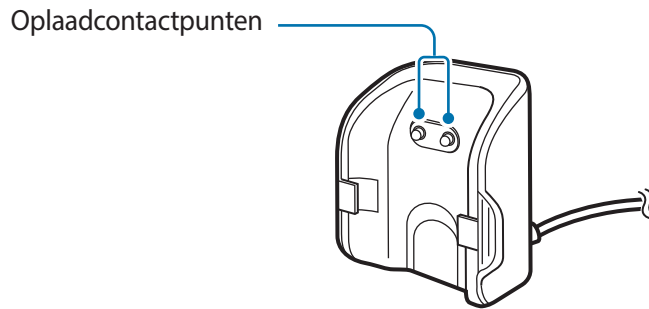

Stel de oplader niet bloot aan water, omdat de oplader niet dezelfde gecertificeerde bestendigheid tegen water heeft als uw Galaxy Fit2.

Batterij

De batterij opladen

Laad de batterij op voordat u deze voor het eerst gebruikt of als u de batterij gedurende langere tijd niet hebt gebruikt.



Gebruik alleen opladers, batterijen en kabels die zijn goedgekeurd door Samsung. Bij gebruik van niet-goedgekeurde opladers of kabels bestaat het risico dat de batterij ontploft of dat de Galaxy Fit2 schade oploopt.



- Gebruik de meegeleverde oplader. De Galaxy Fit2 kan niet goed worden opgeladen met een oplader van een andere leverancier.
- Als u de oplader onjuist aansluit, kan dit aanzienlijke schade aan het apparaat veroorzaken. Schade veroorzaakt door verkeerd gebruik, valt niet onder de garantie.



Om stroom te besparen moet u de oplader loskoppelen wanneer u deze niet gebruikt. De oplader beschikt niet over een aan/uit-schakelaar. U moet daarom de oplader loskoppelen van het stopcontact wanneer u deze niet gebruikt, om te voorkomen dat u energie verspilt. De oplader moet in de buurt van het stopcontact blijven tijdens het opladen en eenvoudig te bereiken zijn.

- 1 Sluit de oplaadkabel aan op de USB-voedingsadapter.

- 2 Lijn het midden van de oplader uit met de Galaxy Fit2 en lijn het beugeltje van de oplader uit met de inkeping naast de oplaadcontactpunten van de Galaxy Fit2.

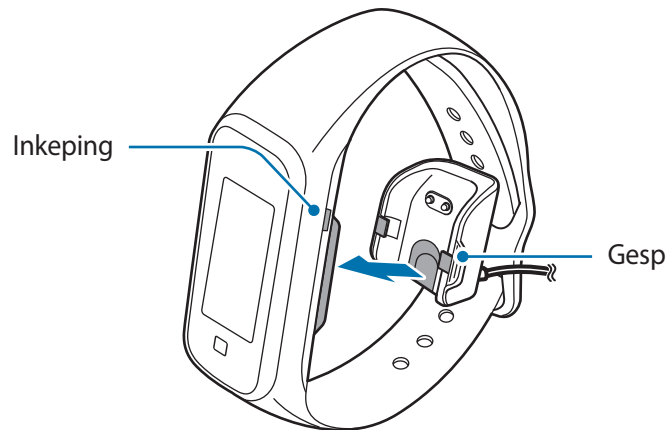

- 3 Druk de Galaxy Fit2 en de oplader tegen elkaar totdat ze in elkaar klikken.

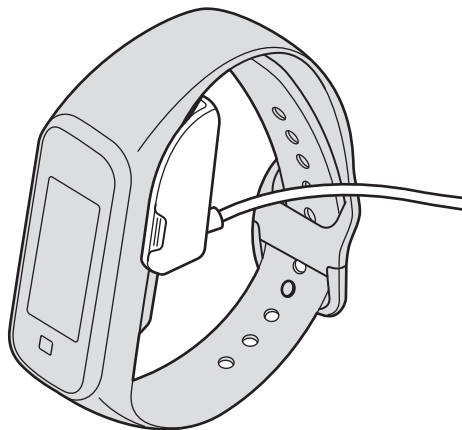

- 4 Nadat u uw Galaxy Fit2 volledig hebt opgeladen, trekt u aan het hendeltje op de oplader om deze los te maken. Verwijder de oplader uit het stopcontact.

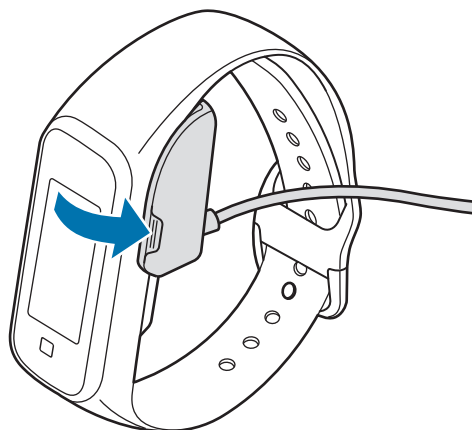

Batterijverbruik verminderen

Uw Galaxy Fit2 beschikt over opties waarmee u het verbruik van de batterij kunt verminderen.

- Pas de meldingsinstellingen aan in de app **Galaxy Wearable** op het mobiele apparaat.
- Schakel de trilfunctie uit in de app **Galaxy Wearable** op het mobiele apparaat.

Tips en voorzorgsmaatregelen voor het opladen van de batterij

- Nadat u de Galaxy Fit2 hebt gekocht, sluit u de oplader aan om het apparaat in te schakelen. U moet de batterij eerst voldoende opladen.
- Als er obstakels aanwezig zijn tussen de Galaxy Fit2 en de oplader, is het mogelijk dat de Galaxy Fit2 niet goed wordt opgeladen. Voorkom dat de Galaxy Fit2 en de oplader in aanraking komen met zweet, vloeistoffen of stof.
- Als de batterij volledig leeg is, kan de Galaxy Fit2 niet direct worden ingeschakeld wanneer de oplader is aangesloten. Laat een lege batterij enkele minuten opladen voordat u probeert de Galaxy Fit2 in te schakelen.
- Als u een andere voedingsbron dan de oplader gebruikt, zoals een computer, kan dit zorgen voor een lagere oplaadsnelheid vanwege een lagere stroomvoorziening.
- Als de Galaxy Fit2 tegelijk met andere apparaten wordt opgeladen via een multi-oplader, kan het opladen langer duren.
- Tijdens het opladen van de batterij van de Galaxy Fit2, kunnen alleen de huidige tijd en het batterijniveau worden gecontroleerd op het scherm. Sommige meldingen die direct moeten worden gecontroleerd, zoals oproepen, worden echter wel ontvangen.
- Als de stroomvoorziening instabiel is wanneer de Galaxy Fit2 wordt opgeladen, werkt het aanraakscherm mogelijk niet. Als dit gebeurt, verwijdert u de Galaxy Fit2 van de oplader.
- Tijdens het opladen kan de Galaxy Fit2 warm worden. Dit is normaal en heeft geen nadelige invloed op de levensduur of prestaties van uw Galaxy Fit2. Als de batterij warmer wordt dan normaal, houdt de oplader uit veiligheidsoverwegingen mogelijk op met opladen. Als dit gebeurt, gaat u verder met het opladen van de Galaxy Fit2 nadat deze is afgekoeld door het apparaat te verwijderen van de oplader.
- Als de Galaxy Fit2 niet goed oplaadt, gaat u met de Galaxy Fit2 naar een Samsung Servicecenter.
- Gebruik geen verbogen of beschadigde oplaadkabel.

De Galaxy Fit2 dragen

De Galaxy Fit2 omdoen

Open de gesp en plaats het bandje om uw pols. Duw het bandje in het bovenste deel van de gesp, steek het pennetje in het gewenste gaatje, en duw het uiteinde van het bandje in het onderste deel van de gesp om de Galaxy Fit2 om uw pols te bevestigen. Bevestig de Galaxy Fit2 door het pennetje één gaatje verder te steken dan u gewend bent. Daarmee voorkomt u dat u ongemak ervaart wanneer het bandje per ongeluk wordt aangetrokken als het uiteinde naar binnen wordt getrokken.

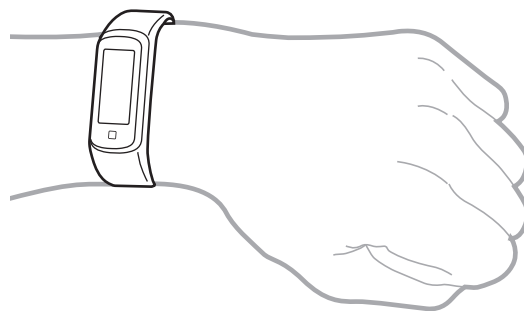

Buig het bandje niet te ver door. Anders kan de Galaxy Fit2 beschadigd raken.



Om uw hartslag nauwkeuriger te meten met de Galaxy Fit2, draagt u de Galaxy Fit2 stevig om uw onderarm, net boven uw pols. Raadpleeg [De Galaxy Fit2 op de juiste manier dragen](#) voor meer informatie.

Tips en voorzorgsmaatregelen voor de bandjes

- Wees voorzichtig wanneer u de Galaxy Fit2 draagt. Als u een gevoelige huid hebt of de Galaxy Fit2 te strak vastzet, ervaart u mogelijk enig ongemak.
- Sommige mensen kunnen ongemak ervaren wanneer ze de Galaxy Fit2 gedurende langere tijd dragen.
- Er kan huidirritatie optreden als gevolg van een allergie, omgevingsfactoren en andere factoren, en als uw huid lange tijd is blootgesteld aan zeep of zweet.
- Bevestig de Galaxy Fit2 niet te stevig. Houd het apparaat schoon en droog. Hoewel dit apparaat voldoet aan internationale veiligheidsnormen, kan bij bepaalde personen huidirritatie optreden als ze allergisch zijn voor bepaalde stoffen.

De Galaxy Fit2 afdoen

Wanneer u de Galaxy Fit2 af wilt doen, haalt u het pinnetje uit de opening en trekt u de gesp omhoog terwijl u beide zijden vasthoudt.

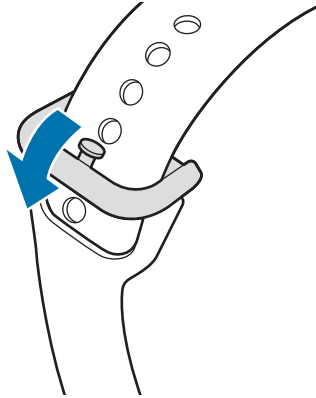

Het bandje verwijderen

Het bandje verwijderen: houd de Galaxy Fit2 vast en trek voorzichtig een van de aansluitingen van het bandje omhoog om dit los te halen.

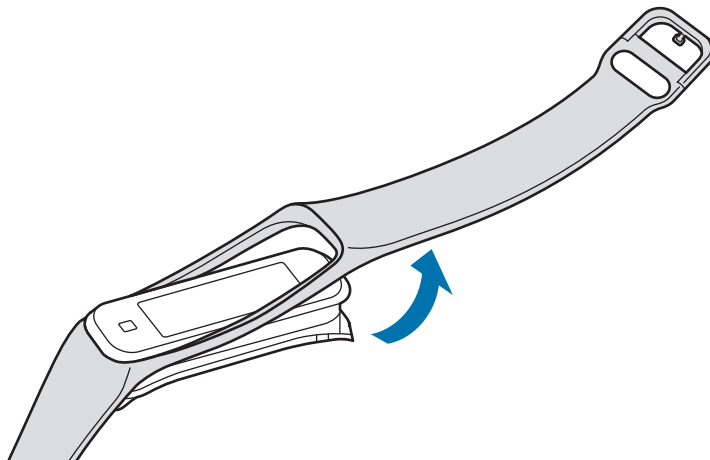

- Zorg ervoor dat u het bandje in de buurt van het scherm eruit trekt. Trekken aan het uiteinde van het bandje beschadigt mogelijk het bandje.
- Houd de Galaxy Fit2 stabiel en verwijder het bandje. Anders wordt de Galaxy Fit2 mogelijk beschadigd tijdens het losmaken van het bandje.

Het bandje bevestigen: steek één kant van het bandje in één kant van de Galaxy Fit2 en trek voorzichtig aan de andere kant van het bandje. Bevestig deze vervolgens aan de andere zijde van de Galaxy Fit2.

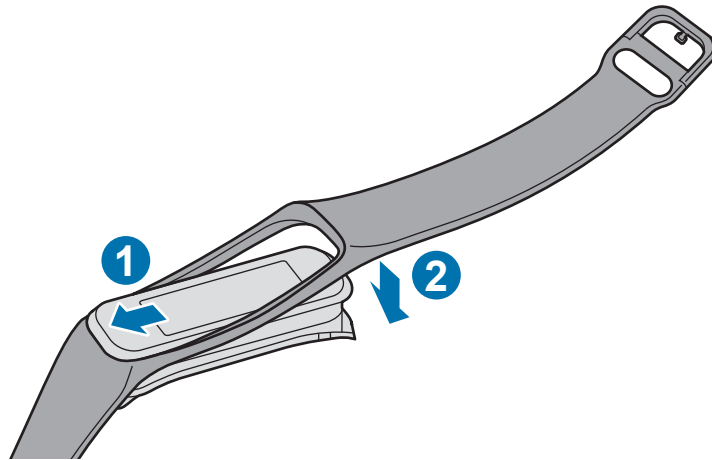

De Galaxy Fit2 inschakelen

Sluit de Galaxy Fit2 aan op de oplader om het apparaat in te schakelen.



Wanneer u de Galaxy Fit2 voor het eerst inschakelt of reset, worden de instructies voor het starten van de Galaxy Wearable-app op het scherm van uw mobiele apparaat weergegeven. Raadpleeg [De Galaxy Fit2 verbinden met een mobiel apparaat](#) voor meer informatie.

De Galaxy Fit2 heeft geen aparte aan/uit-toets en wordt ingeschakeld wanneer de batterij wordt opgeladen.



Houd u aan waarschuwingen en aanwijzingen van geautoriseerd personeel op plaatsen waar het gebruik van draadloze apparaten aan beperkingen onderhevig is, bijvoorbeeld in vliegtuigen en ziekenhuizen.

De Galaxy Fit2 opnieuw opstarten

Als de Galaxy Fit2 is vastgelopen en niet reageert, tikt u op  →  op het snelpaneel om deze opnieuw te starten.

De Galaxy Fit2 verbinden met een mobiel apparaat

De Galaxy Wearable-app installeren

Als u uw Galaxy Fit2 wilt verbinden met een mobiel apparaat, installeert u de Galaxy Wearable-app op het mobiele apparaat.

Afhankelijk van uw mobiele apparaat kunt u de Galaxy Wearable-app downloaden op de volgende locaties:

- Samsung Android-apparaten: **Galaxy Store, Play Store**
- Andere Android-apparaten: **Play Store**



U kunt de Galaxy Wearable-app niet installeren op mobiele apparaten die geen ondersteuning bieden voor synchronisatie met de Galaxy Fit2. Controleer of uw mobiele apparaat compatibel is met een Galaxy Fit2.

De Galaxy Fit2 verbinden met een mobiel apparaat via Bluetooth



Scherm Eerste instelling

Galaxy Fit2

- 1 Verbind de Galaxy Fit2 met de oplader.
- 2 Als uw Galaxy Fit2 volledig is opgeladen, plaatst u de Galaxy Fit2 vlak bij uw mobiele apparaat.

Mobiel apparaat

3 Zorg ervoor dat de Bluetooth-functie is ingeschakeld.

4 Open de **Galaxy Wearable**-app.

Werk zo nodig de Galaxy Wearable-app bij naar de nieuwste versie.

5 Tik op **Aan de slag**.

6 Selecteer uw apparaat op het scherm.

Als u uw apparaat niet kunt vinden, tikt u op **Apparaten in de buurt zoeken**.

7 Volg de instructies op het scherm om de verbinding te voltooien.

Wanneer de verbinding is voltooid, wordt het klokscherf op het scherm van de Galaxy Fit2 weergegeven.



- De verbindingmethoden en het scherm kunnen verschillen, afhankelijk van uw mobiele apparaat en softwareversie.
- Ondersteunde mobiele apparaten en functies kunnen verschillen, afhankelijk van uw regio, serviceprovider en fabrikant van het apparaat. Ga naar www.samsung.com om compatibele apparaten te bekijken.
- Als u alle functies van de Galaxy Fit2 wilt gebruiken, werkt u de Samsung Health-app bij naar de nieuwste versie.

De Galaxy Fit2 verbinden met een nieuw mobiel apparaat

Verbind uw Galaxy Fit2 met andere mobiele apparaten. U kunt een verbinding maken met andere mobiele apparaten die niet zijn verbonden met de Galaxy Fit2. Wanneer u de Galaxy Fit2 met een nieuw mobiel apparaat verbindt, wordt de Galaxy Fit2 gereset.

1 Start de **Galaxy Wearable**-app op uw mobiele apparaat.

2 Tik op  → **Verbreek verbinding**.

3 Start **Galaxy Wearable** op uw nieuwe mobiele apparaat waarmee u uw Galaxy Fit2 wilt verbinden.



Als het apparaat waarmee u verbinding wilt maken al is verbonden met een ander apparaat, opent u de **Galaxy Wearable**-app op uw mobiele apparaat en tikt u vervolgens op  → **Nieuw apparaat aansluiten** om met een nieuw apparaat verbinding te maken.

Het scherm bedienen

Aanraakscherm



- Zorg dat het aanraakscherm niet in aanraking komt met andere elektronische apparaten. Door elektrostatische ontladingen kan het scherm beschadigd raken.
- Beschadig het aanraakscherm niet, tik niet op het scherm met scherpe voorwerpen en oefen geen grote druk uit op het scherm met uw vingertoppen.
- Het wordt aanbevolen om geen vaste grafische afbeeldingen gedurende langere tijd weer te geven op het gehele of een deel van het aanraakscherm. Hierdoor kunnen nabeelden ontstaan (ingebrand scherm) of kan beeldschaduw optreden.



- De Galaxy Fit2 herkent invoer via aanraken mogelijk niet in de buurt van de randen van het scherm, omdat deze buiten het invoergebied voor aanraken vallen.
- Gebruik alleen uw vingers om het aanraakscherm te bedienen.
- Het aanraakscherm is mogelijk niet beschikbaar als de stand Watervergrendeling is ingeschakeld.

Tikken

Als u een functie wilt starten, een menu-item wilt selecteren of op een toets op het scherm wilt drukken, tikt u hierop met uw vinger.

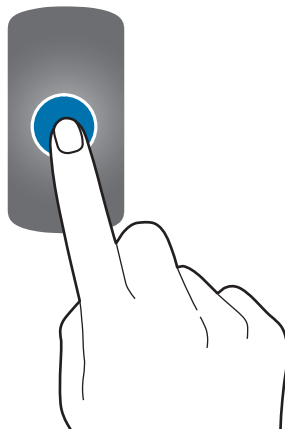

Vegen

Veeg naar links of rechts om andere vensters te bekijken.

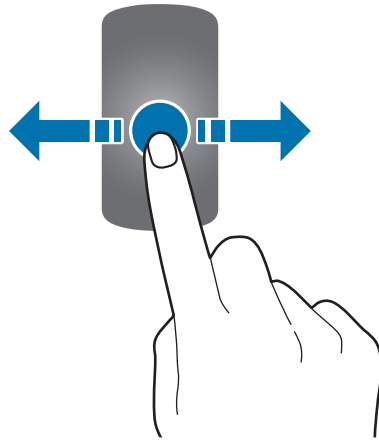

Slepen

Als u een item wilt verplaatsen, tikt u erop en sleept u het naar de gewenste positie.

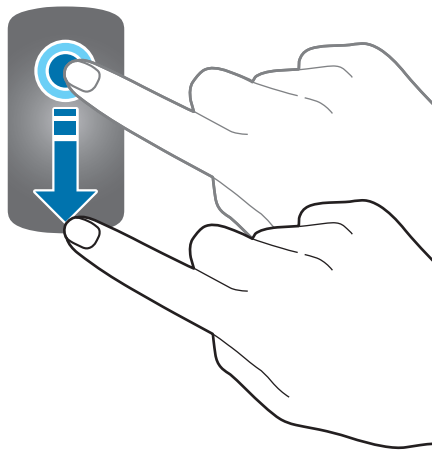

Schermindeling

Het horlogescher姆 is het beginpunt waar u toegang kunt krijgen tot de vele schermen van de Galaxy Fit2. U kunt andere schermen weergeven door naar links of rechts over het scherm te vegen.

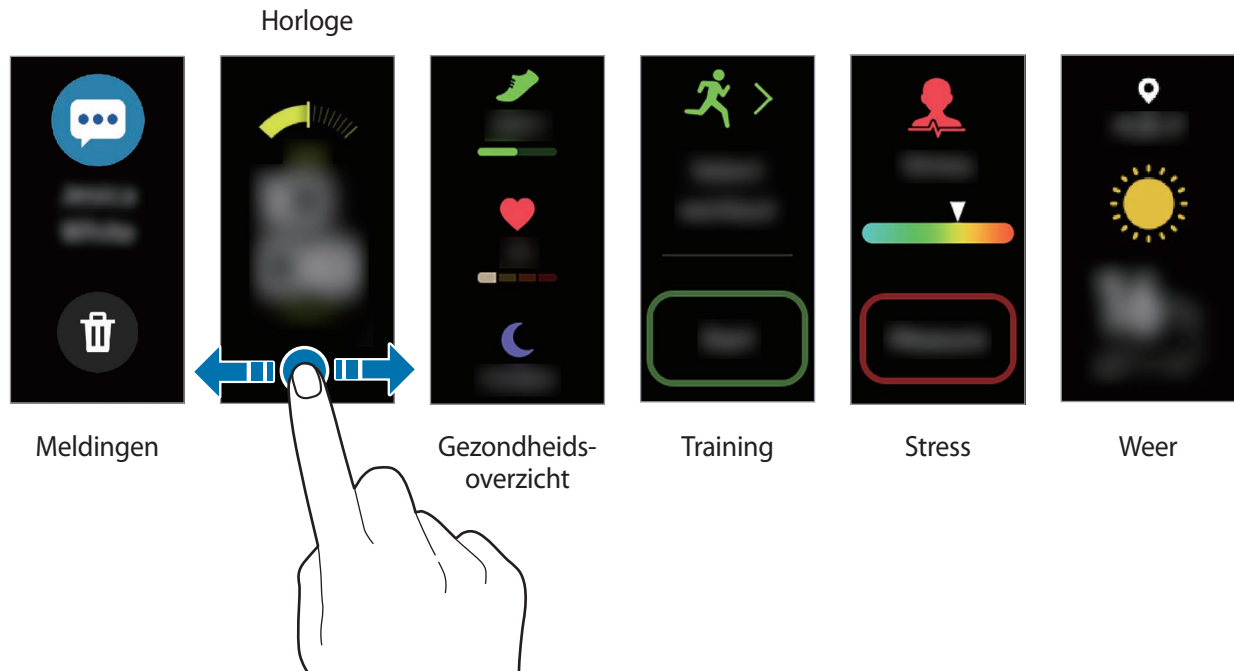

De beschikbare schermen, widgets en de rangschikking daarvan kunnen verschillen, afhankelijk van de softwareversie.

Het scherm in- en uitschakelen

Tik op de aanraaktoets om het scherm in te schakelen.

Dek het scherm af met uw handpalm als u het wilt uitschakelen. Het scherm wordt ook automatisch uitgeschakeld als de Galaxy Fit2 gedurende een bepaalde periode niet wordt gebruikt.

U kunt het scherm ook inschakelen via de functie Wake-up gebaar. Start de **Galaxy Wearable**-app op het mobiele apparaat, tik op **Start** → **Geavanceerd** → **Wake-up gebaar** en tik op de schakelaar om deze functie in te schakelen.

Horlogescher姆

U kunt de huidige tijd nagaan. U kunt ook uw gezondheidsinformatie bekijken, zoals de telling van het aantal stappen of de meting van de hartslag.



Als u de wijzerplaat wilt wijzigen, start u de **Galaxy Wearable**-app op uw mobiele apparaat, tikt u op **Wijzerplaten** en selecteert u de gewenste wijzerplaat.

Widget-scher姆

U kunt onmiddellijk uw gezondheids- en activiteiteninformatie controleren en app-informatie (zoals het weer en agenda's) bekijken voor sommige verbonden mobiele apparaten.

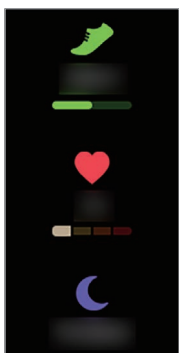

Gezondheids-
overzicht



Training

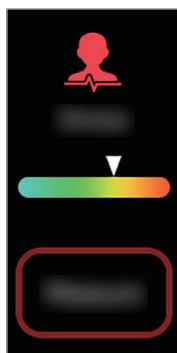

Stress

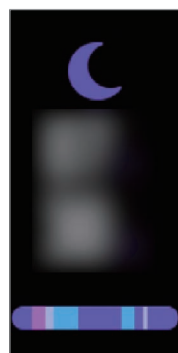

Slapen



Weer

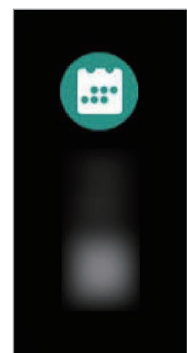

Agenda

Meldingenvenster

De Galaxy Fit2 trilt wanneer een alarm afgaat of wanneer u een oproep, bericht of melding van uw mobiele apparaat ontvangt.

Veeg op het klokscherm naar rechts om het meldingenvenster te openen om een melding te bekijken, zoals een nieuw bericht of een gemiste oproep. Wanneer er niet-gelezen meldingen zijn, wordt er een oranje stip op het horlogescherm weergegeven.

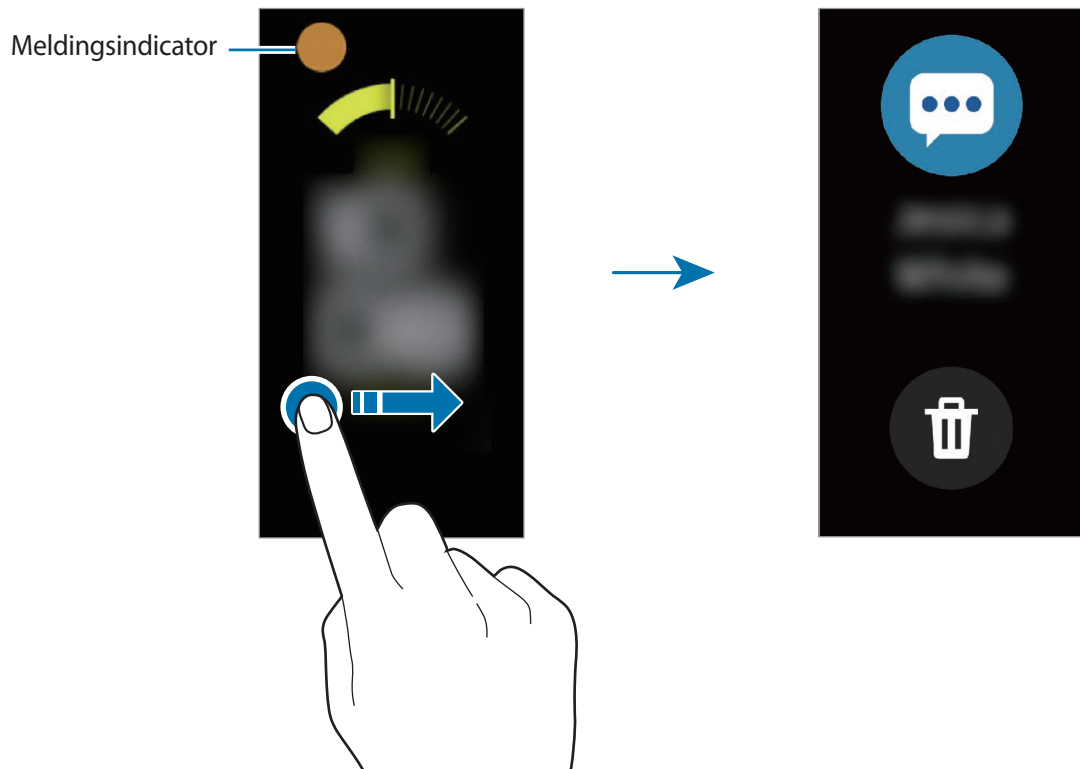

Meldingen controleren

Wanneer u een melding ontvangt, wordt informatie over de melding, zoals het type melding of het tijdstip waarop het is ontvangen, op het scherm weergegeven.

Tik op de melding om de details te bekijken.

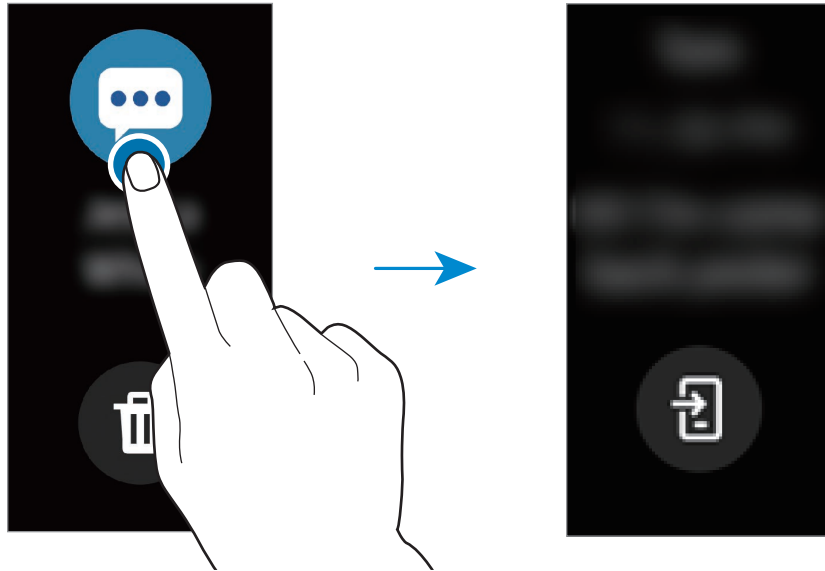

Meldingen beperken

1 Start de **Galaxy Wearable**-app op uw mobiele apparaat.

2 Tik op **Start** → **Meldingen**.

3 Tik op de schakelaar om deze functie uit te schakelen.

Om meldingen van een app te blokkeren, tikt u op **Alles weergeven** → ▼ → **Alle** en tikt u op de schakelaar naast een app.

Snelvenster

In dit venster kunt u de huidige status van de Galaxy Fit2 weergeven en instellingen configureren.

Veeg omlaag vanaf de bovenrand van het scherm.

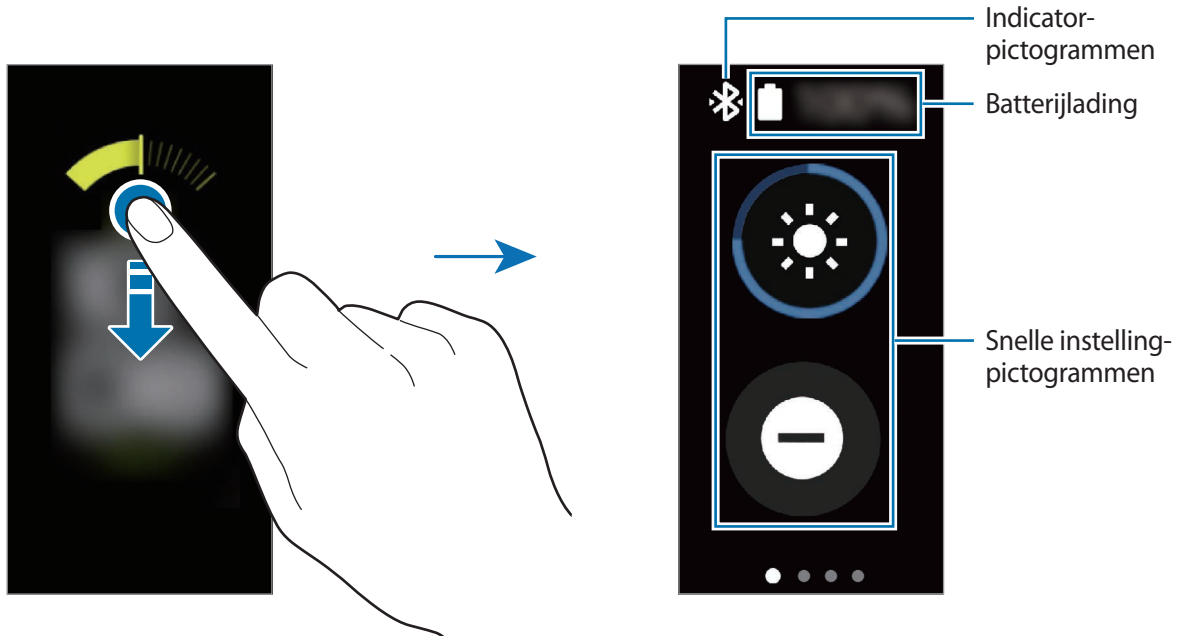

Betekenis van de indicatorpictogrammen

Indicatorpictogrammen worden bovenaan het Snelvenster weergegeven en laten u weten wat de huidige status van de Galaxy Fit2 is. De pictogrammen die in de onderstaande tabel staan, worden het meest gebruikt.



De indicatorpictogrammen die worden weergegeven, kunnen verschillen per regio.

Pictogram	Betekenis
✱	Bluetooth verbonden
✱	Bluetooth niet verbonden
🔋	Batterijlading

Betekenis van de Snelle instelling-pictogrammen

Snelle instelling-pictogrammen worden weergegeven op het Snelvenster. Tik op het pictogram om de basisinstellingen te wijzigen of de functie eenvoudig te starten.



Pictogram	Betekenis
	De helderheid aanpassen
	Stand Niet storen inschakelen
	Muziek afspelen beheren
	Stand Trillen of Stil inschakelen
	Stand Watervergrendeling inschakelen
	De functie Zoek mijn telefoon starten
	Stand Goedenacht inschakelen
	De Galaxy Fit2 opnieuw opstarten
	De Galaxy Fit2 resetten

Pictogrammen in het Snelvenster bewerken

U kunt de pictogrammen in het Snelvenster bewerken.

Start de **Galaxy Wearable**-app op uw mobiele apparaat en tik op **Start** → **Geavanceerd** → **Quick panel bewerken**.

Snelle instelling-pictogrammen toevoegen of verwijderen

Tik op  naast het Snelle instelling-pictogram om dit te verwijderen of tik op  naast het Snelle instelling-pictogram om het toe te voegen en tik op **Opslaan**.

Het Snelle instelling-pictogram wordt toegevoegd aan of verwijderd van het Snelvenster van de Galaxy Fit2.

Snelle instelling-pictogrammen rangschikken

Tik op  naast een Snelle instelling-pictogram, sleep dit naar een andere plek en tik vervolgens op **Opslaan**.

De plaats van het Snelle instelling-pictogram wordt gewijzigd op het Snelvenster van de Galaxy Fit2.

De helderheid aanpassen

U kunt de helderheid van de Galaxy Fit2 naar wens aanpassen.

Tik in het Snelvenster op  en pas de helderheid aan door op  of  te tikken.

Optie voor Niet storen inschakelen

Hiermee stelt u in dat alle meldingen op de Galaxy Fit2, behalve alarmen, worden gedempt en het scherm niet wordt ingeschakeld wanneer meldingen worden ontvangen.

Tik in het Snelvenster op .

Het pictogram  wordt bovenaan het horlogescherf weergegeven.

Muziek bedienen

Hiermee beheert u gemakkelijk het afspelen van muziek op uw mobiele apparaat.

Tik in het Snelvenster op .

Tik op de pictogrammen in de controller om het afspelen te bedienen.

De stand Trillen of Stil inschakelen

Stand Trillen of Stil inschakelen.

Tik in het Snelvenster op  of .

De stand Watervergrendeling inschakelen

U kunt de stand Watervergrendeling inschakelen wanneer u in het water traint.

Tik in het Snelvenster op .

Het aanraakscherf en de functie Wake-up gebaar worden automatisch uitgeschakeld.

Als het scherm is ingeschakeld, tikt u één keer op de aanraaktoets en sleept u het pictogram naar boven en naar beneden om de stand Watervergrendeling te verlaten.

De functie Zoek mijn telefoon starten

Start de functie Zoek mijn telefoon om uw mobiele apparaat te zoeken als u dit kwijt bent.

Tik in het Snelvenster op .

Het mobiele apparaat laat geluiden horen en het scherm wordt ingeschakeld. Raadpleeg [Zoek mijn telefoon](#) voor meer informatie.

Stand Goedenacht inschakelen

Schakel de stand Goedenacht in als u gaat slapen. Alle meldingen behalve alarmen worden gedempt en het scherm wordt niet ingeschakeld wanneer er meldingen worden ontvangen terwijl u slaapt. De functie Wake-up gebaar wordt automatisch uitgeschakeld.

Tik in het Snelvenster op .

Het pictogram  wordt bovenaan het horlogescherf weergegeven.

De Galaxy Fit2 opnieuw opstarten

Als uw Galaxy Fit2 niet reageert, start u de Galaxy Fit2 opnieuw op.

Tik in het snelvenster op  → .

De Galaxy Fit2 resetten

Reset de Galaxy Fit2 om de fabrieksinstellingen terug te zetten.

Tik in het snelvenster op  → .

Widgets en functies

Berichten

Bekijk berichten en reageer erop met de Galaxy Fit2.

Berichten bekijken en verzenden



Voor berichten die u tijdens het roamen ontvangt, moet u wellicht extra betalen.

- 1 Veeg het scherm naar rechts op het klokscherm om het meldingenvenster te openen en een nieuw bericht te bekijken.
- 2 Veeg omhoog of omlaag op het scherm en selecteer een snel antwoord.
Het bericht wordt verzonden.

Berichten verwijderen

Veeg het scherm naar rechts op het klokscherm om het meldingenvenster te openen, veeg omhoog of omlaag op het scherm en tik op .

Oproepen aannemen

U kunt binnenkomende oproepen bekijken en ze weigeren.

Een oproep weigeren

U kunt binnenkomende oproepen weigeren.

Tik op  en sleep het omhoog wanneer er een inkomende oproep is.

Een gemiste oproep bekijken

Als u een oproep hebt gemist, wordt er een melding weergegeven op het meldingenvenster. Veeg naar rechts op het klokscherm om het meldingenvenster te openen en de melding te bekijken.

Widget voor het beheren van uw gezondheid

Introductie

U kunt uw gezondheidsstatus bekijken en beheren met verschillende widgets, zoals Stappen, Trainen en Stress. De gezondheidswidgets helpen u ook gezonde gewoontes te kweken door uw activiteiten en uw slaap vast te leggen.

U kunt extra informatie bekijken en de gegevens over uw gezondheid opslaan en beheren via de Samsung Health-app op het mobiele apparaat dat is verbonden met uw Galaxy Fit2.



- De functies van Samsung Health zijn uitsluitend bedoeld voor ontspannings-, welzijns- en fitnessdoeleinden. Ze zijn niet voor medisch gebruik bedoeld. Voordat u deze functies gebruikt, moet u de instructies zorgvuldig lezen.
- Informatie die wordt verkregen via het gebruik van de Galaxy Fit2 of de Fit2-software of een applicatie die daarop vooraf is geladen, is mogelijk niet correct, nauwkeurig, volledig of betrouwbaar.

De Galaxy Fit2 op de juiste manier dragen

- Start de **Galaxy Wearable**-app op uw mobiele apparaat, tik op **Start** → **Gezondheidsinstellingen** → **Instellingen voor automatische hartslag** en selecteer **Doorlopend** voor hoe vaak u uw hartslag wilt meten. Om uw hartslag te kunnen meten, draagt u de Galaxy Fit2 om uw arm boven uw pols zoals aangegeven in de onderstaande afbeelding.
- Als u de Galaxy Fit2 te strak bevestigt, kan er huidirritatie optreden, en als u hem niet strak genoeg bevestigt, kan er wrijving optreden.

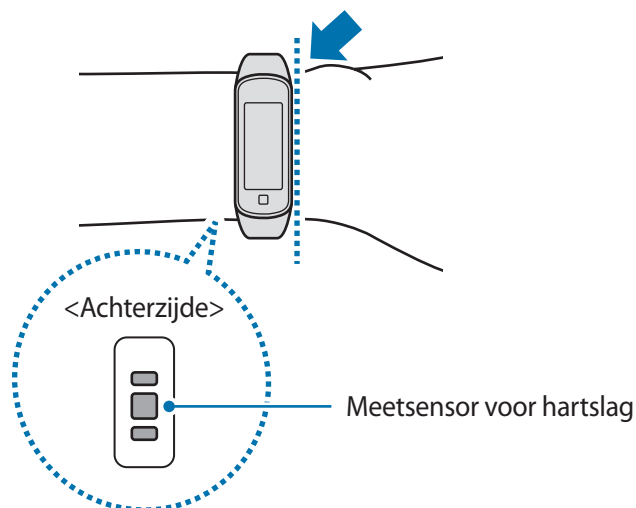



- De nauwkeurigheid van de meetsensor voor de hartslag kan afnemen, afhankelijk van de meetomstandigheden en omgeving.
- Gebruik de hartslagfunctie alleen om uw hartslag te meten.
- Kijk niet recht in de lampjes van de meetsensor voor de hartslag. Als u dit wel doet, kunt u oogletsel oplopen. Zorg ervoor dat kinderen niet recht in de lampjes kijken.
- Lage omgevingstemperaturen kunnen van invloed zijn op uw meting; houd uzelf warm wanneer u uw hartslag controleert in de winter of bij koud weer.
- Meet uw hartslag wanneer u rustig zit. Beweeg niet terwijl u de hartslagmeting uitvoert. Hierdoor kan uw hartslag mogelijk onjuist worden vastgelegd.
- Als uw meting sterk afwijkt van de verwachte hartslag, rust u uit en meet u de hartslag opnieuw.
- Roken of alcohol drinken voordat u begint met meten, kan ervoor zorgen dat uw hartslag anders is dan uw normale hartslag.
- Praat, gaap of adem niet diep in terwijl u uw hartslag meet. Hierdoor kan uw hartslag mogelijk onjuist worden vastgelegd.
- Aangezien de meetsensor voor de hartslag licht gebruikt om de hartslag te schatten, kan de nauwkeurigheid enigszins verschillen wegens fysieke factoren die lichtabsorptie en -reflectie beïnvloeden, zoals bloedsomloop/bloeddruk, de huid en de locatie en hoeveelheid bloedvaten. Als uw hartslag zeer hoog of laag is, kunnen de metingen ook onjuist zijn.
- Gebruikers met dunne polsen kunnen onjuiste hartslagmetingen krijgen wanneer het apparaat te los zit, omdat dan het licht ongelijkmatig wordt gereflecteerd. Als de hartslagmeting niet correct functioneert, verschuift u de meetsensor voor de hartslag van het apparaat naar rechts, links, omhoog of omlaag op uw pols of draait u het apparaat, zodat de meetsensor voor de hartslag stevig tegen de binnenkant van uw pols zit.
- Als de meetsensor voor de hartslag vuil is, veegt u de sensor schoon en probeert u het opnieuw. Obstakels tussen het bandje van het apparaat en uw pols, zoals lichaamshaar, vuil of andere voorwerpen, kunnen voorkomen dat het licht gelijkmatig wordt gereflecteerd. Verwijder dergelijke obstakels voor gebruik.
- Als uw apparaat heet aanvoelt, verwijdert u dit totdat het is afgekoeld. Als u uw huid gedurende langere tijd wordt blootgesteld aan een heet oppervlak van het apparaat, kan dit brandwonden veroorzaken.

Gezondh.overz.

Bekijk de gegevens over uw activiteit en gezondheid zoals uw dagelijkse aantal stappen, realtime hartslag en slaapgegevens.

Veeg naar links op het klokscherf om over te schakelen naar het widget-scherf Gezondheidsoverzicht.

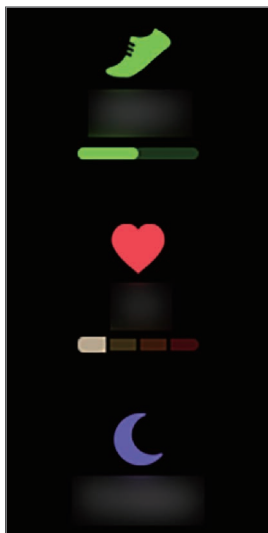

Veeg omhoog of omlaag op het scherm om de informatie over uw gezondheid te bekijken.

Trainen

Introductie

Leg met de functie Training informatie over uw training vast en raadpleeg de resultaten, zoals verbrande calorieën.



- Voordat deze functie wordt gebruikt, moeten zwangere vrouwen, ouderen, jonge kinderen en gebruikers die last hebben van bepaalde aandoeningen, zoals chronische hartkwalen of een hoge bloeddruk, contact opnemen met een arts.
- Als u duizelig bent, pijn ervaart of moeite met ademen hebt tijdens de training, gebruikt u deze functie niet meer en neemt u contact op met een arts.
- Als u de Galaxy Fit2 net hebt gekocht of hebt gereset, maak dan eerst uw profiel aan.

Houd rekening met de volgende voorwaarden wanneer u traint bij koude weersomstandigheden:

- Vermijd gebruik van het apparaat bij koud weer. Gebruik het apparaat indien mogelijk binnenshuis.
- Als u de Galaxy Fit2 buiten gebruikt bij koud weer, bedek het apparaat dan met uw mouwen voordat u het gebruikt.

Beginnen met trainen

1 Veeg naar links op het klokscherm om over te schakelen naar het widget-scherm Training.

2 Tik op het type oefening, selecteer het gewenste type oefening in de lijst en begin met trainen.

Wanneer het gewenste type oefening al is geselecteerd, tikt u op **Start** en start u met trainen.

Als het door u gewenste type oefening er niet bij zit, tikt u op  om de **Samsung Health**-app op uw mobiele apparaat te starten en voegt u het type oefening toe dat wordt weergegeven op uw Galaxy Fit2.



- Wanneer u start met trainen wordt uw hartslag in seconden gemeten. Om uw hartslag nauwkeuriger te meten met de Galaxy Fit2, draagt u de Galaxy Fit2 stevig om uw onderarm, net boven uw pols.
- Beweeg niet totdat uw hartslag wordt weergegeven op het scherm zodat deze nauwkeuriger kan worden gemeten.
- Uw hartslag kan om verschillende redenen soms tijdelijk niet zichtbaar zijn, bijvoorbeeld vanwege de omgeving, uw fysieke staat of de manier waarop u de Galaxy Fit2 draagt.
- Wanneer u **Zwemmen** selecteert, wordt de stand Watervergrendeling automatisch ingeschakeld.

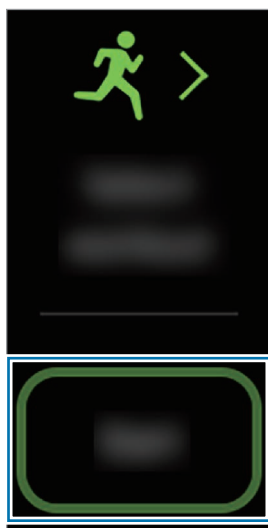

- 3 Veeg naar rechts of links over het scherm om trainingsinformatie zoals uw hartslag, afstand of tijd, op het trainingsscherm te zien.

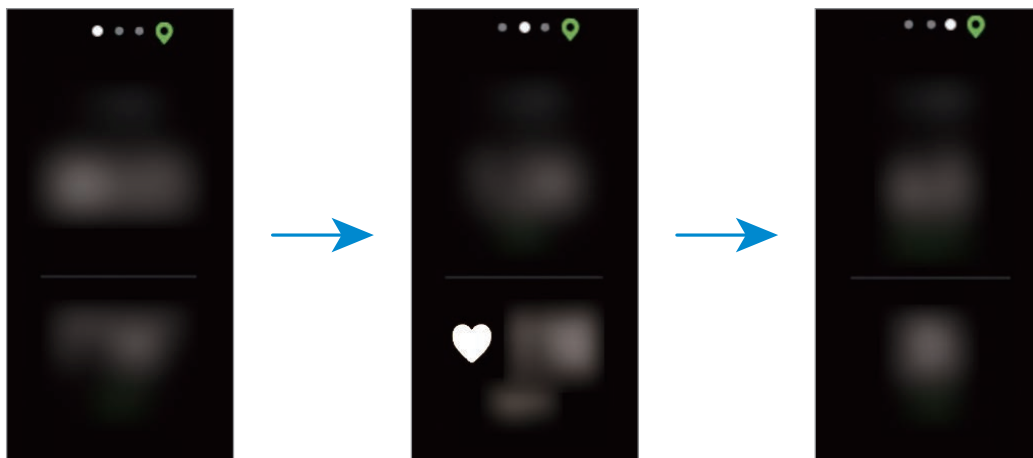

Wanneer u zwemt, kunt u aanvullende trainingsinformatie bekijken, zoals uw interval en slag.



- Wanneer u **Zwemmen** selecteert, wordt de stand Watervergrendeling automatisch ingeschakeld en wordt het aanraakscherm uitgeschakeld. Het scherm wordt automatisch gewijzigd en u kunt uw trainingsgegevens controleren.
- Wanneer u **Zwemmen** selecteert, is de genoteerde waarde in de volgende gevallen mogelijk niet nauwkeurig:
 - Als u stopt met zwemmen voordat u het einde van de baan hebt bereikt
 - Indien u halverwege de baan van zwemslag verandert
 - Als u stopt met het bewegen van uw armen voordat u het einde van de baan hebt bereikt
 - Indien u met uw benen op een zwemplank trappelt of zwemt zonder uw armen te bewegen
 - Indien u de training niet onderbreekt of opnieuw start met de aanraaktoets, maar de training voltooit door op de aanraaktoets te tikken en op **Voltoeien** te tikken

- 4 Tik op de aanraaktoets om de oefening te pauzeren.

Om de oefening te hervatten, tikt u nogmaals op de aanraaktoets nadat u de oefening hebt gepauzeerd.

Als u de training wilt stoppen, tikt u op **Voltoeien** nadat u de training hebt onderbroken.

Als u het zwemmen wilt stoppen, houdt u de aanraaktoets ingedrukt om eerst de stand Watervergrendeling uit te schakelen, tikt u vervolgens nogmaals op de aanraaktoets en tikt u op **Voltoeien**.

- 5 Veeg na het voltooien van de oefening omhoog of omlaag over het scherm en bekijk uw trainingsinformatie.

Meerdere oefeningen doen

U kunt verschillende oefeningen vastleggen en gelijk een volledige training doen door een andere oefening te starten direct nadat u de huidige oefening hebt beëindigd.

- 1 Tik op de aanraaktoets om de huidige oefening te pauzeren.
- 2 Tik op **Nieuw**.
- 3 Selecteer het type oefening en begin met de volgende oefening.

Automatische trainingdetectie

Zodra u meer dan tien minuten hebt getraind terwijl u de Galaxy Fit2 draagt, herkent deze automatisch dat u aan het trainen bent en worden trainingsgegevens zoals het trainingstype, de duur en het aantal verbrande calorieën vastgelegd.

Wanneer u meer dan één minuut stopt met een bepaalde oefening, herkent de Galaxy Fit2 automatisch dat u bent gestopt met trainen en wordt deze functie uitgeschakeld. Bekijk de informatie over uw oefening via de Samsung Health-app op het mobiele apparaat dat is verbonden met uw Galaxy Fit2.



- U kunt de lijst met oefeningen die worden ondersteund bekijken via de automatische trainingdetectie. Start de **Galaxy Wearable**-app op uw mobiele apparaat en tik op **Start** → **Gezondheidsinstellingen** → **Trainingdetectie**.
- De functie voor automatische trainingdetectie meet de afgelegde afstand en het aantal verbrande calorieën met de versnellingssensor. De metingen kloppen mogelijk niet, afhankelijk van uw wandel- en trainingsgewoonten en levensstijl.

Stappen

Introductie

De Galaxy Fit2 telt het aantal stappen en meet de afgelegde afstand en de calorieën die tijdens het lopen worden verbrand.

Veeg naar links op het klokscherm om over te schakelen naar het widget-scherm Stappen.

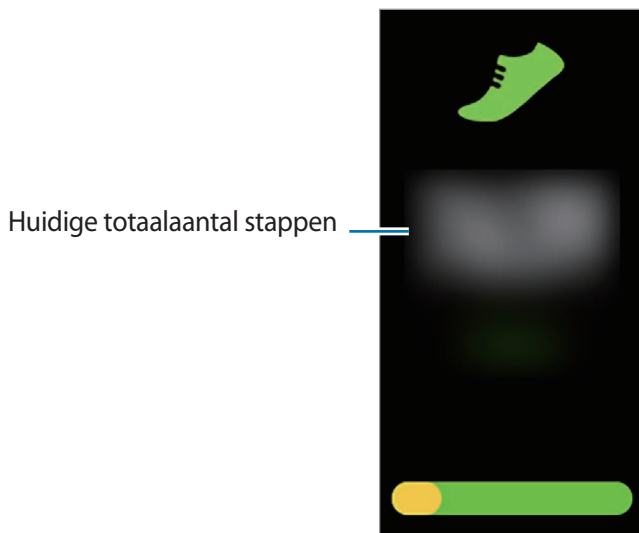

Veeg omhoog of omlaag op het scherm om de informatie over uw stappen te bekijken.



- Wanneer u begint met uw stappen te meten, houdt de stappenteller uw stappen bij en geeft deze het aantal stappen na een korte vertraging weer omdat uw Galaxy Fit2 uw bewegingen pas na enige tijd nauwkeurig herkent. Ten behoeve van een nauwkeurige telling van het aantal stappen merkt u wellicht een korte vertraging voordat het pop-upvenster aangeeft dat er een bepaald doel is bereikt.
- Als u de stappenteller gebruikt terwijl u met de auto of de trein reist, kunnen trillingen van invloed zijn op uw stappentelling.
- U moet de widget Stappen eerst toevoegen om deze te kunnen gebruiken. Start de **Galaxy Wearable**-app op uw mobiele apparaat, tik op **Start** → **Widgets**, tik op **+** naast de stappenwidget en tik op **Opslaan**.

Het stappendoel instellen

Start de **Galaxy Wearable**-app op uw mobiele apparaat en tik op **Start** → **Gezondheidsinstellingen** → **Stappendoel** om een stappendoel in te stellen.

Stress

Introductie

Bereken en noteer uw stressniveau aan de hand van wijzigingen in uw hartslag en verlaag uw stress door de ademhalingsoefening te doen die de Galaxy Fit2 geeft.



- U kunt nauwkeurigere resultaten van uw stressniveau krijgen wanneer de gegevens over uw stressniveau worden verzameld door uw stressniveaus automatisch te meten.
- Uw gemeten stressniveau is niet noodzakelijk gerelateerd aan uw emotionele toestand.
- Uw stressniveau wordt mogelijk niet gemeten terwijl u slaapt, aan het trainen bent, veel beweegt of direct nadat u klaar bent met een training.
- Om uw hartslag nauwkeuriger te meten met de Galaxy Fit2, draagt u de Galaxy Fit2 stevig om uw onderarm, net boven uw pols. Raadpleeg [De Galaxy Fit2 op de juiste manier dragen](#) voor meer informatie.
- De beschikbaarheid van deze functie is afhankelijk van uw regio.

Uw stressniveau meten

- 1 Veeg naar links op het klokscherm om over te schakelen naar het widget-scherm Stress.
- 2 Tik op **Metten** om uw stressniveau te meten.
Na een korte vertraging wordt uw huidige stressniveau weergegeven op het scherm.

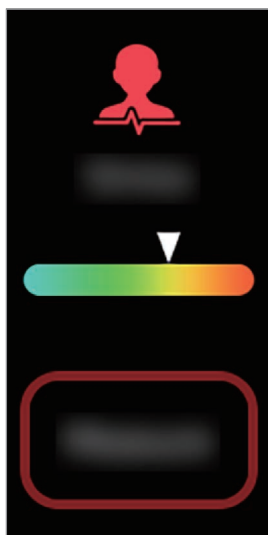

Veeg omhoog of omlaag op het scherm om de informatie over uw stressniveau te bekijken.



Uw stressniveau bijhouden

De Galaxy Fit2 meet regelmatig uw stressniveau gedurende de dag en bewaart deze gegevens.

- 1 Start de **Galaxy Wearable**-app op uw mobiele apparaat en tik op **Start** → **Gezondheidsinstellingen** en tik op de schakelaar **Autom. stressinstell.** om deze functie in te schakelen.
- 2 Veeg naar links op het klokscherf om over te schakelen naar het widget-scherf Stress.
- 3 Veeg na een moment omhoog of omlaag op het scherf om de informatie over uw stressniveau te bekijken.

De stress verlagen

U kunt stress verminderen door de ademhalingsoefening elke dag 5 minuten met de Galaxy Fit2 uit te voeren.

- 1 Veeg naar links op het klokscherf om over te schakelen naar het widgetscherf Stress, veeg omhoog op het scherf en tik op **Ademhalen**.
- 2 Tik op  en doe de ademhalingsoefening.
Als u wilt stoppen met de oefening, tikt u op .

Hartslag

Introductie

Uw hartslag opnemen en vastleggen.



- De hartslagmeter op de Galaxy Fit2 is alleen bedoeld voor fitness- en informatiedoeleinden en is niet bedoeld voor gebruik bij het stellen van een diagnose van ziekten of andere aandoeningen, of bij het genezen, verlichten, behandelen of voorkomen van ziekten.
- Om uw hartslag nauwkeuriger te meten met de Galaxy Fit2, draagt u de Galaxy Fit2 stevig om uw onderarm, net boven uw pols. Raadpleeg [De Galaxy Fit2 op de juiste manier dragen](#) voor meer informatie.
- De Galaxy Fit2 kan worden gebruikt als hartslagmeteraccessoire. Verbind de Galaxy Fit2 en uw mobiele app, tik op de trainingstracker in de Samsung Health-app op uw mobiele apparaat om te beginnen met trainen. U kunt uw hartslagmetingen zien op het trainingsscherm, in de resultaten van de trainingstracker en de hartslagtracker.
- U moet de widget Hartslag eerst toevoegen om deze te kunnen gebruiken. Start de **Galaxy Wearable**-app op uw mobiele apparaat, tik op **Start** → **Widgets**, tik op  naast de hartslagwidget en tik op **Opslaan**.

Houd rekening met de volgende factoren wanneer u uw hartslag meet:

- Als de meting sterk afwijkt van de verwachte hartslag, rust u uit en meet u de hartslag opnieuw.
- Houd uzelf warm in de winter of bij koud weer wanneer u uw hartslag meet.
- Roken of alcohol drinken voordat u begint met meten, kan ervoor zorgen dat uw hartslag anders is dan uw normale hartslag.
- Praat, gaap of adem niet diep in terwijl u uw hartslag meet. Hierdoor kan uw hartslag mogelijk onjuist worden vastgelegd.
- Hartslagmetingen kunnen verschillen afhankelijk van de meetmethode en de omgeving waarin de metingen worden uitgevoerd.
- Als de meetsensor voor hartslag niet werkt, controleert u de positie van de Galaxy Fit2 op uw pols en controleert u of de sensor niet wordt geblokkeerd. Als hetzelfde probleem met de meetsensor voor hartslag blijft bestaan, gaat u naar een Samsung Servicecenter.

Uw hartslag volgen

De Galaxy Fit2 meet en registreert regelmatig uw hartslag gedurende de dag.

Veeg naar links op het klokscherm om over te schakelen naar het widget-scherm Hartslag.

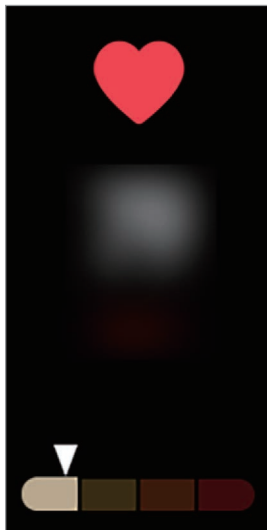

Veeg na een moment omhoog of omlaag op het scherm om de informatie over uw hartslag te bekijken.

Uw hartslag meten

U kunt uw hartslag handmatig meten wanneer u maar wilt.

- 1 Start de **Galaxy Wearable**-app op uw mobiele apparaat, tik op **Start** → **Gezondheidsinstellingen** → **Instellingen voor automatische hartslag** en selecteer **Alleen handmatige meting**.
- 2 Veeg naar links op het klokscherm om over te schakelen naar het widget-scherm Hartslag.
- 3 Tik op **Metten** om uw hartslag te meten.
Na een korte vertraging wordt uw huidige hartslag weergegeven op het scherm.
- 4 Veeg omhoog of omlaag op het scherm om de informatie over uw hartslag te bekijken.

Slaap

Introductie

Leg vast hoe lang u slaapt door uw bewegingen tijdens uw slaap te analyseren.



- Om uw hartslag nauwkeuriger te meten met de Galaxy Fit2, draagt u de Galaxy Fit2 stevig om uw onderarm, net boven uw pols. Raadpleeg [De Galaxy Fit2 op de juiste manier dragen](#) voor meer informatie.
- U moet de widget Slapen eerst toevoegen om deze te kunnen gebruiken. Start de **Galaxy Wearable**-app op uw mobiele apparaat, tik op **Start** → **Widgets**, tik op  naast de slaapwidget en tik op **Opslaan**.

Uw slaapverslag bekijken

De Galaxy Fit2 meet uw slaap wanneer u tijdens uw slaap de Galaxy Fit2 draagt.

Veeg naar links op het klokscherm om over te schakelen naar het widget-scherm Slapen wanneer u weer wakker bent.

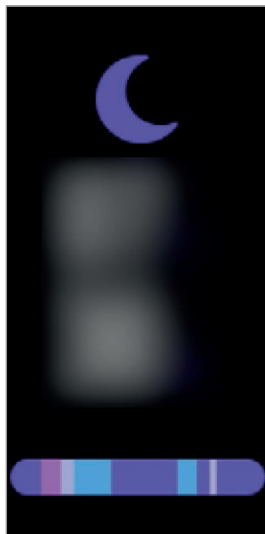

Veeg omhoog of omlaag op het scherm om de informatie over uw slaap te bekijken.



- U kunt uw slaappatronen en informatie bekijken via de Samsung Health-app op het mobiele apparaat dat is verbonden met uw Galaxy Fit2.
- Het slaappatroon kent vier fases (wakker, REM, licht, diep), geanalyseerd aan de hand van uw beweging en veranderingen in hartslag tijdens uw slaap.
- Als uw hartslag onregelmatig is of als uw Galaxy Fit2 uw hartslag niet goed kan detecteren, wordt het slaappatroon geanalyseerd in drie fases (draaien, licht, niet draaien).

Handen wassen

U kunt zien hoe vaak u uw handen wast per dag en er wordt een timer weergegeven zodat u zeker weet dat u uw handen lang genoeg wast. U kunt ook herinneringen instellen om een melding te geven dat u uw handen moet wassen.

- 1 Veeg naar links op het klokscherf om over te schakelen naar het widget-scherf Handen wassen.
- 2 Tik op **Nu wassen** om uw handen te wassen.
De timer voor 25 seconden wordt gestart.

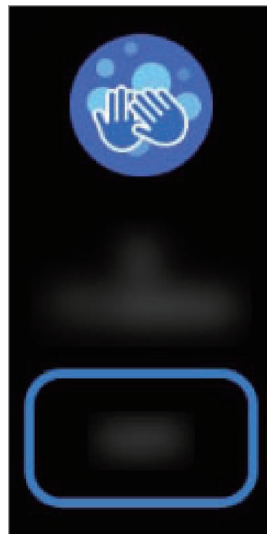

Als u herinneringen wilt ontvangen om uw handen te wassen, moet u ze instellen. Raadpleeg [Handen wassen](#) voor meer informatie.

Water

Introductie

U kunt vastleggen en volgen hoeveel glazen water u drinkt.



U moet de widget Water eerst toevoegen om deze te kunnen gebruiken. Start de **Galaxy Wearable**-app op uw mobiele apparaat, tik op **Start** → **Widgets**, tik op **+** naast de slaapwidget en tik op **Opslaan**.

Waterconsumptie vastleggen

1 Veeg naar links op het klokscherm om over te schakelen naar het widget-scherm Water.

2 Tik op **+** wanneer u een glas water drinkt.

Als u per ongeluk een onjuiste waarde hebt toegevoegd, kunt u dit corrigeren door op **-** te tikken.

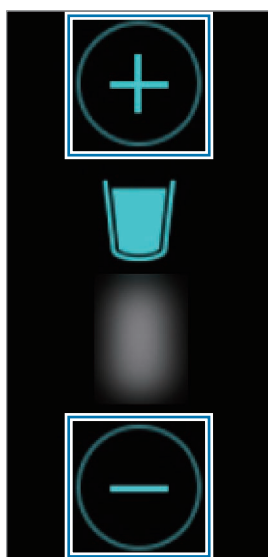

Weer

U kunt op de Galaxy Fit2 de weersverwachting bekijken voor locaties die zijn ingesteld op het gekoppelde mobiele apparaat.

Veeg naar links op het klokscherf om over te schakelen naar het widget-scherf Weer.



Agenda

U kunt de agenda met afspraken die is opgeslagen op uw mobiele apparaat op uw Galaxy Fit2 raadplegen.

Veeg naar links op het klokscherm om over te schakelen naar het widget-scherm Agenda.

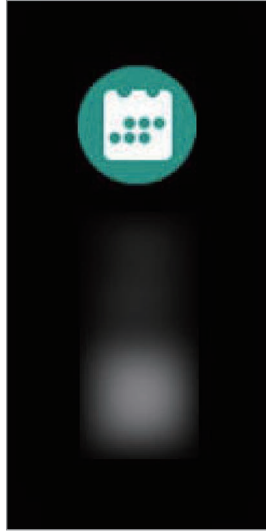



- Alle afspraken die zijn gepland op uw mobiele apparaat worden automatisch gesynchroniseerd met de verbonden Galaxy Fit2 om ze te controleren en om alarmen van de Galaxy Fit2 te ontvangen.
- U moet de widget Agenda eerst toevoegen om deze te kunnen gebruiken. Start de **Galaxy Wearable**-app op uw mobiele apparaat, tik op **Start** → **Widgets**, tik op **+** naast de agendawidget en tik op **Opslaan**.

Stopwatch en timer

De stopwatch gebruiken

- 1 Veeg naar links op het klokscherf om over te schakelen naar scherm van de stopwatch en timer-widget.
- 2 Tik op .
- 3 Tik op **Starten** om de tijd van een gebeurtenis bij te houden.
- 4 Tik op **Stoppen** om het timen te stoppen.
Tik op **Hervat** om het timen weer te starten.
Tik op **Resetten** om de stopwatch te herstellen naar de standaardinstelling.

De timer gebruiken

- 1 Veeg naar links op het klokscherf om over te schakelen naar scherm van de stopwatch en timer-widget.
- 2 Tik op .
- 3 Stel de duur in en tik op .
- 4 Tik op  en sleep het omhoog wanneer de timer afgaat.

Muziek

Hiermee beheert u gemakkelijk het afspelen van muziek op uw mobiele apparaat.

Veeg naar links op het klokscherm om over te schakelen naar het widget-scherm Muziek.

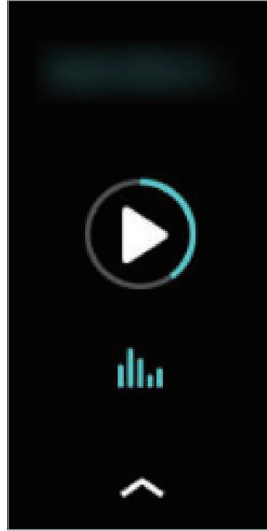

Tik op de pictogrammen in de controller om het afspelen te bedienen.



U moet de widget Muziek eerst toevoegen om deze te kunnen gebruiken. Start de **Galaxy Wearable**-app op uw mobiele apparaat, tik op **Start** → **Widgets**, tik op **+** naast de muziekwidget en tik op **Opslaan**.

Zoek mijn telefoon

Als u uw mobiele apparaat kwijtraakt, kunt u dit met de Galaxy Fit2 terugvinden.

1 Veeg omlaag op het scherm om het Snelvenster te openen.

2 Tik op .

Het mobiele apparaat laat geluiden horen en het scherm wordt ingeschakeld. Tik op  en sleep dit naar links of rechts op het mobiele apparaat of tik op **Stoppen** op de Galaxy Fit2.

Galaxy Wearable-app

Introductie

Als u uw Galaxy Fit2 wilt verbinden met een mobiel apparaat, moet u de Galaxy Wearable-app op uw mobiele apparaat installeren. U kunt in de Galaxy Wearable-app de informatie van de Galaxy Fit2 bekijken en de verschillende instellingen aanpassen, zoals uw meldingsinstellingen.

Start de **Galaxy Wearable**-app op uw mobiele apparaat.



Sommige opties zijn mogelijk niet beschikbaar afhankelijk van het type van het verbonden mobiele apparaat.

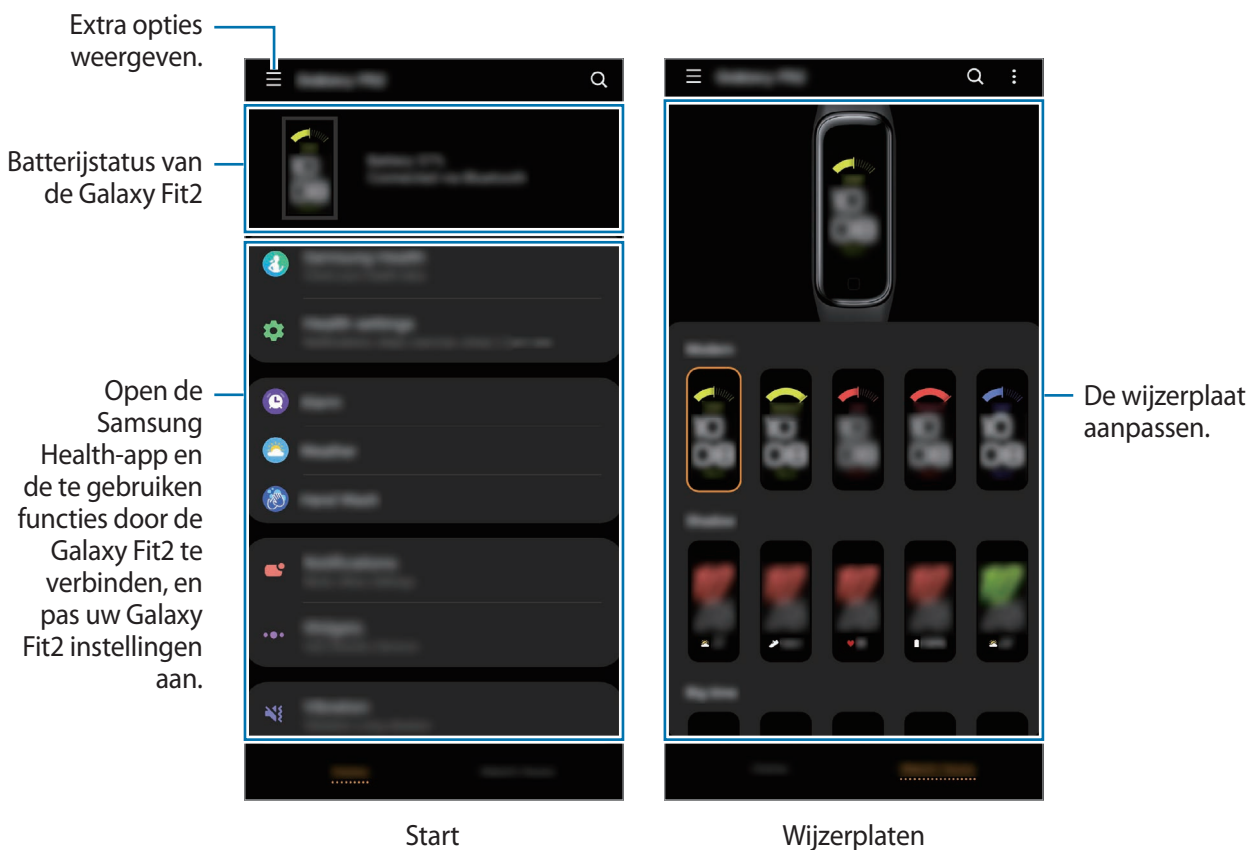

Tik op  om de volgende opties te gebruiken:

- **Nieuw apparaat aansluiten:** uw apparaat ontkoppelen van het momenteel verbonden mobiele apparaat en verbinding maken met een nieuw apparaat. Selecteer uw apparaat op het scherm of tik op **Apparaten in de buurt zoeken** als u uw apparaat niet kunt vinden en volg vervolgens de instructies op het scherm om uw apparaat met het nieuwe apparaat te verbinden.
- **Verbreek verbinding:** hiermee kunt u uw Galaxy Fit2 van het momenteel verbonden mobiele apparaat ontkoppelen.
- **App-meldingen:** de diverse instellingen voor de Galaxy Wearable app-meldingen op het mobiele apparaat wijzigen.
- **Neem contact op: Samsung Members** biedt ondersteuning aan klanten, zoals apparaatprobleemdiagnose, en gebruikers kunnen hier vragen stellen en foutrapporten indienen. U kunt ook informatie delen met anderen in de community van de Galaxy-gebruikers of het laatste nieuws en tips van de Galaxy bekijken. **Samsung Members** kan u helpen met het oplossen van problemen die u kunt tegenkomen tijdens het gebruik van uw apparaat.



De beschikbaarheid van deze optie is afhankelijk van uw regio, serviceprovider of model waarop de app **Samsung Members** mogelijk niet wordt ondersteund.

- **Over Galaxy Wearable:** u kunt versie-informatie van de Galaxy Wearable-app bekijken.

Start

Introductie

U kunt hier de status van uw Galaxy Fit2 bekijken en de instellingen van uw Galaxy Fit2 aanpassen. U kunt ook de Samsung Health-app openen door uw mobiele apparaat met uw Galaxy Fit2 te verbinden.

Start de **Galaxy Wearable**-app op uw mobiele apparaat en tik op **Start**.

Samsung Health

U kunt de gegevens van de Galaxy Fit2 weergeven die u in de Samsung Health-app hebt opgeslagen.

Start de **Galaxy Wearable**-app op uw mobiele apparaat en tik op **Start** → **Samsung Health**.

Gezondheidsinstellingen

U kunt de gezondheidsgegevens van de Galaxy Fit2 die in de Samsung Health-app zijn opgeslagen, weergeven en de gezondheidsinstellingen wijzigen.

Start de **Galaxy Wearable**-app op uw mobiele apparaat en tik op **Start** → **Gezondheidsinstellingen**.



Als de Samsung Health-app die op uw mobiele apparaat is geïnstalleerd, wordt verwijderd, worden de opgeslagen gezondheidsgegevens ook verwijderd en worden de gezondheidsinstellingen opnieuw ingesteld.

- **Meldingen:** schakel de meldingen voor trainingdetectietijd, de inactieve tijdsduur, snelle hartslag en het stappendoel in of uit.
- **Stappendoel:** bekijk of wijzig het stappendoel dat u hebt ongeslagen in de Samsung Health-app.
- **Oefeningen beheren:** het type oefening dat wordt weergegeven op uw Galaxy Fit2. U kunt tot tien types oefeningen selecteren.
- **Trainingdetectie:** hiermee stelt u uw Galaxy Fit2 in om uw training automatisch te herkennen.
- **Scherf aanlaten tijdens trainen:** hiermee kunt u instellen dat het Galaxy Fit2-scherf de gegevens van de oefening weergeeft tijdens het trainen.
- **Autom. stressinstell.:** hiermee kunt u instellen dat de Galaxy Fit2 automatisch uw stressniveau meet en vastlegt op regelmatige intervals gedurende de dag.
- **Ademhalingsinstellingen:** hiermee kunt u de instellingen wijzigen voor de ademhalingsoefening die beschikbaar is op de Galaxy Fit2.
- **Instellingen voor automatische hartslag:** hiermee kunt u de frequentie instellen voor de automatische instellingen voor hartslag in voor de Galaxy Fit2.
- **Waarschuwing hoge hartslag:** selecteer de hartslag bij rust en schakel de melding in die waarschuwt wanneer uw hartslag bij rust hoger is dan de geselecteerde hartslag wanneer u niet actief bent.



Deze functie is alleen beschikbaar wanneer de functie **Instellingen voor automatische hartslag** is ingesteld op **Doorlopend**.

Alarm

U kunt alarmen instellen en beheren.

Alarmen instellen

1 Start de **Galaxy Wearable**-app op uw mobiele apparaat.

2 Tik op **Start** → **Alarm** → **Alarm toevoegen**.

Als u een alarm hebt opgeslagen, tikt u op **+** bovenaan de alarmlijst.

3 Stel de alarmtijd in, selecteer de dagen waarop het alarm af moet gaan en tik op **Opslaan**.

Het opgeslagen alarm wordt toegevoegd aan de alarmlijst en de Galaxy Fit2 trilt op het ingestelde tijdstip.

Als u alarmen wilt in- of uitschakelen, tikt u op de schakelaar naast het alarm in de lijst met alarmen.

Alarmen stoppen

Tik op  en sleep het omhoog wanneer het alarm klinkt op uw Galaxy Fit2.

Alarmen verwijderen

Tik in de lijst met alarmen op een alarm en houd het vast, en tik op **Verwijderen**. U kunt ook op  bovenaan het scherm tikken, het alarm selecteren dat u wilt verwijderen en dan op **Verwijderen** tikken.

Weer

Wijzig de instellingen met betrekking tot de gegevens over het weer die zichtbaar zijn in het scherm van de weerwidget van de Galaxy Fit2.

Start de **Galaxy Wearable**-app op uw mobiele apparaat, tik op **Start** → **Weer** → **Instellingen** om de instellingen te wijzigen, zoals de temperatuureenheid, het weerupdate-interval of het gebruik van de huidige locatie.

Handen wassen

U kunt instellen dat de Galaxy Fit2 u na een bepaald interval eraan herinnert om uw handen te wassen. Houd uw handen schoon, blijf veilig en help de verspreiding van besmettelijke ziektes te voorkomen.

1 Start de **Galaxy Wearable**-app op uw mobiele apparaat.

2 Tik op **Start** → **Handen wassen** → **Herinneringen**.

3 Stel de details in, zoals de tijd en interval, en tik op **Opslaan**.

Wanneer de Galaxy Fit2 u eraan herinnert om uw handen te wassen, tikt u op **Nu wassen** om de timer van 25 seconden te starten.

Meldingen

U kunt de instellingen voor de functie voor meldingen wijzigen. Blijf op de hoogte van allerlei gebeurtenissen, zoals de nieuwe berichten die zijn ontvangen op het mobiele apparaat.

Start de **Galaxy Wearable**-app op uw mobiele apparaat, tik op **Start** → **Meldingen**, tik op de schakelaar om deze functie in te schakelen en schakel vervolgens items in.

- **Alleen weergeven bij dragen:** hiermee kunt u instellen dat de Galaxy Fit2 meldingen alleen weergeeft wanneer u hem draagt.
- **Weergeven bij gebruik telefoon:** hiermee kunt u instellen dat de Galaxy Fit2 meldingen weergeeft wanneer u uw mobiele apparaat gebruikt.
- **Inschakelen voor nieuwe apps:** hiermee kunt u instellen dat de Galaxy Fit2 meldingen automatisch weergeeft voor nieuw geïnstalleerde apps op uw mobiele apparaat.
- **Alle meldingsinstell. weergeven:** hiermee geeft u de apps weer die recent meldingen hebben gehad en kunt u de instellingen voor meldingen wijzigen. Als u de instellingen voor meldingen voor meer apps wilt aanpassen, tikt u op **Alles weergeven** → ▼ → **Alle** en selecteert u een app in de app-lijst.

Widgets

U kunt de widgets op de Galaxy Fit2 aanpassen. U kunt de volgorde van widgets ook wijzigen.

Start de **Galaxy Wearable**-app op uw mobiele apparaat en tik op **Start** → **Widgets**.

Widgets toevoegen of verwijderen

Tik op  naast de widget om deze te verwijderen of tik op  naast de widget om deze toe te voegen en tik op **Opslaan**.

De widget wordt toegevoegd aan of verwijderd van de Galaxy Fit2.

Widgets opnieuw indelen

Tik op  naast een widget, sleep deze naar een andere plek en tik vervolgens op **Opslaan**.

De volgorde van de widgets wordt veranderd op de Galaxy Fit2.

Trillen

U kunt de geluids- en trilingstellingen van de Galaxy Fit2 wijzigen. Zelfs als trillingen zijn uitgeschakeld, kunnen sommige meldingen trillingen geven.

Start de **Galaxy Wearable**-app op uw mobiele apparaat en tik op **Start** → **Trillen**.

- **Trillen:** trillen in- of uitschakelen.
- **Lang trillen:** hiermee stelt u in dat de Galaxy Fit2 bij inkomende oproepen en meldingen langer trilt.

Display

Hier kunt u de weergave-instellingen van de Galaxy Fit2 wijzigen.

Start de **Galaxy Wearable**-app op uw mobiele apparaat en tik op **Start** → **Display**.

- **Helderheid:** de helderheid van het scherm aanpassen.
- **Time-out scherm:** hiermee stelt u in na hoeveel tijd de Galaxy Fit2 de achtergrondverlichting van het scherm uitschakelt.

Geavanceerd

U kunt de geavanceerde functies van de Galaxy Fit2 inschakelen en de bedieningsinstellingen wijzigen.

Start de **Galaxy Wearable**-app op uw mobiele apparaat en tik op **Start** → **Geavanceerd**.

- **Wake-up gebaar:** hiermee kunt u de Galaxy Fit2 instellen om het scherm in te schakelen wanneer u de pols optilt waaraan de Galaxy Fit2 wordt gedragen.

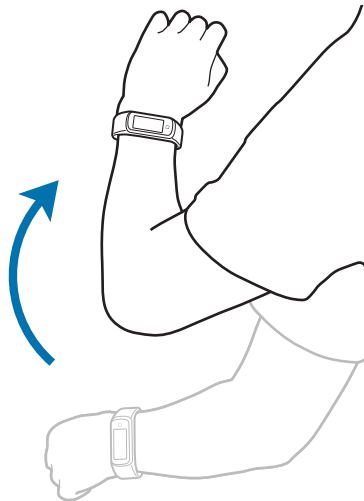

- **Watervergrendeling:** hiermee schakelt u de stand Watervergrendeling in voordat u het water ingaat. Het aanraakscherm en de functie Wake-up gebaar worden automatisch uitgeschakeld.
- **Niet storen synch. met telefoon:** stel de Galaxy Fit2 zo in dat hij de functie Niet storen automatisch activeert wanneer deze wordt ingeschakeld op het verbonden mobiele apparaat.
- **Stand Goedenacht:** schakel de stand Goedenacht in als u gaat slapen. Alle meldingen behalve alarmen worden gedempt en het scherm wordt niet ingeschakeld wanneer er meldingen worden ontvangen terwijl u slaapt. De functie Wake-up gebaar wordt automatisch uitgeschakeld.
- **Quick panel bewerken:** hiermee bewerkt u de Snelle instellingen van de Galaxy Fit2.
- **Meldingen:** hiermee kunt u instellen dat u een melding ontvangt wanneer de Bluetooth-verbinding tussen het mobiele apparaat en Galaxy Fit2 is uitgeschakeld.

Snelle reacties

Standaardberichten bewerken of toevoegen die worden gebruikt om berichten te beantwoorden.

- 1 Start de **Galaxy Wearable**-app op uw mobiele apparaat.
- 2 Tik op **Start** → **Snelle reacties**.
- 3 Selecteer een standaard sms-bericht om te bewerken.
Tik op  om een standaardbericht toe te voegen.
- 4 Voer het standaardbericht in en tik op **Opslaan**.

Zoek mijn polsband

Als u uw Galaxy Fit2 kwijtraakt, gebruikt u de Galaxy Wearable-app op uw mobiele apparaat om het te zoeken.

- 1 Start de **Galaxy Wearable**-app op uw mobiele apparaat en tik op **Start** → **Zoek mijn polsband**.
- 2 Tik op **Start**.

De Galaxy Fit2 gaat trillen en het scherm wordt ingeschakeld. Om de trillingen te stoppen, tikt u op  en sleept u het omhoog op uw Galaxy Fit2, of tikt u op **Stoppen** op het mobiele apparaat.

Account en back-up

Maak een back-up van de gegevens van uw Galaxy Fit2 of zet ze terug met Samsung Cloud, geleverd door Samsung. U kunt ook het geregistreerde Samsung-account bekijken op uw verbonden mobiele apparaat en de functie Aangepaste service instellen.

Start de **Galaxy Wearable**-app op uw mobiele apparaat en tik op **Start** → **Account en back-up**.

- **Samsung account:** hiermee kunt u uw Samsung-account toevoegen om deze met uw Galaxy Fit2 te gebruiken.
- **Automatische back-up / Back-up gegevens / Gegevens herstellen / Back-up verwijderen:** hiermee bewaart u uw persoonlijke informatie, gegevens en instellingen veilig op uw Galaxy Fit2. U kunt een back-up van uw gevoelige gegevens maken en deze later openen. U moet zich aanmelden bij uw Samsung-account om een back-up van gegevens te maken of om gegevens te herstellen. Raadpleeg [De gegevens in de Galaxy Fit2 beheren](#) voor meer informatie.
- **Aangepaste service:** hiermee stelt u de Galaxy Fit2 zo in dat de juiste functie wordt aangeboden, afhankelijk van de locatie en situatie na analyse van uw levensstijlpatroon.



Maak regelmatig een back-up van uw gegevens op een veilige locatie, zoals Samsung Cloud of een computer, zodat u deze kunt terugzetten als de gegevens beschadigd raken of verloren gaan als het apparaat per ongeluk wordt teruggezet op de fabrieksinstellingen.

De gegevens in de Galaxy Fit2 beheren

Bewaar uw persoonlijke informatie, gegevens en instellingen veilig op uw Galaxy Fit2. U kunt een back-up maken van uw gevoelige informatie en deze later bekijken, evenals automatisch een back-up maken van de gegevens op uw Galaxy Fit2.



Gegevens van de Galaxy Fit2 worden automatisch opgeslagen in de Samsung Health-app van het verbonden mobiele apparaat. Alleen gegevens van de afgelopen 7 dagen worden opgeslagen op de Galaxy Fit2.

Automatisch een back-up maken van gegevens

Ga als volgt te werk om van gegevens die zijn opgeslagen op uw Galaxy Fit2 met Samsung Cloud automatisch een back-up te maken en deze vanaf andere apparaten te kunnen benaderen wanneer u maar wilt: open de **Galaxy Wearable**-app op uw mobiele apparaat, tik op **Start** → **Account en back-up** en tik vervolgens op de schakelaar **Automatische back-up** om deze functie in te schakelen.

Back-up maken van gegevens

Start, om een back-up te maken van gegevens die zijn opgeslagen op uw Galaxy Fit2, de **Galaxy Wearable**-app op uw mobiele apparaat, tikt u op **Start** → **Account en back-up** → **Back-up gegevens**, selecteert u het item waarvan u de back-up wilt maken en tikt u vervolgens op **Back-up**. De gegevens worden opgeslagen in Samsung Cloud.

Gegevens herstellen

Als u gegevens wilt herstellen die zijn opgeslagen op uw Galaxy Fit2: open de **Galaxy Wearable**-app op uw mobiele apparaat, tik op **Start** → **Account en back-up** → **Gegevens herstellen**, selecteer het item dat u wilt herstellen en tik op **Herstellen**. De gegevens uit de laatste back-up worden teruggezet.

Gegevens verwijderen

Als u gegevens wilt verwijderen die zijn opgeslagen op uw Galaxy Fit2: open de **Galaxy Wearable**-app op uw mobiele apparaat, tik op **Start** → **Account en back-up** → **Back-up verwijderen**, selecteer het item dat u wilt herstellen en tik op **Wissen**. De back-upgegevens worden gewist.

Softwareupdate polsband

U kunt de Galaxy Fit2 bijwerken met de nieuwste software.

Software bijwerken via de Galaxy Wearable-app

De Galaxy Fit2 kan rechtstreeks worden bijgewerkt met de nieuwste software via de FOTA-service (Firmware Over-The-Air).

- 1 Start de **Galaxy Wearable**-app op uw mobiele apparaat.
- 2 Tik op **Start** → **Softwareupdate polsband** → **Downloaden en installeren**.
- 3 Tik op **Bijwerken** en installeer de nieuwste softwareversie op uw mobiele apparaat.
- 4 Wanneer de Galaxy Fit2 is bijgewerkt met de nieuwste software, kopieert de Galaxy Fit2 automatisch de bijgewerkte software vanaf uw mobiele apparaat en start opnieuw op.

Tips en gebruikershandleiding

Hiermee kunt u informatie weergeven over het gebruik van de Galaxy Fit2 en apps of voor het configureren van belangrijke instellingen.

Start de **Galaxy Wearable**-app op uw mobiele apparaat en tik op **Start** → **Tips en gebruikershandleiding**.

Info polsband

Bekijk de status van uw Galaxy Fit2 en andere informatie. U kunt tevens de software van uw Galaxy Fit2 bijwerken.

Start de **Galaxy Wearable**-app op uw mobiele apparaat en tik op **Start** → **Info polsband**.

- **Apparaatgegevens:** hiermee kunt u de informatie van de Galaxy Fit2 bekijken, zoals het Bluetooth-adres en serienummer.
- **Juridische informatie:** hier kunt u de wettelijke informatie voor de Galaxy Fit2 bekijken.
- **Softwaregegevens:** hier kunt u de softwaregegevens van de Galaxy Fit2 bekijken, zoals de versie van het besturingssysteem en de firmwareversie.
- **Batterijgegevens:** hier kunt u het voltage en de batterijcapaciteit van de Galaxy Fit2 bekijken.
- **Polsband resetten:** hiermee kunt u alle gegevens op uw Galaxy Fit2 verwijderen.

Wijzerplaten

U kunt het type horloge wijzigen dat wordt weergegeven op het horlogescherf.

Start de **Galaxy Wearable**-app op uw mobiele apparaat, tik op **Wijzerplaten** en selecteer vervolgens een gewenst type horloge. De wijzerplaat die u hebt geselecteerd, wordt op het horlogescherf toegepast.

Bijlage

Problemen oplossen

Voordat u contact opneemt met een Samsung Servicecenter, probeert u de volgende oplossingen. Sommige situaties zijn mogelijk niet van toepassing op uw Galaxy Fit2.

Het scherm van de Galaxy Fit2 wordt niet ingeschakeld

Wanneer de batterij helemaal leeg is, wordt uw Galaxy Fit2 niet ingeschakeld. Laad de batterij volledig op voordat u de Galaxy Fit2 inschakelt.



Het aanraakscherm reageert traag of niet goed

- Als u beschermfolie of optionele accessoires op het aanraakscherm zijn bevestigd, functioneert het aanraakscherm mogelijk niet correct.
- Als u handschoenen draagt, als uw handen niet schoon zijn wanneer u het aanraakscherm bedient of als u met scherpe voorwerpen of uw vingertoppen op het scherm tikt, functioneert het aanraakscherm mogelijk niet correct.
- Het aanraakscherm kan in vochtige omstandigheden of door blootstelling aan water beschadigd raken.
- Start uw Galaxy Fit2 opnieuw op om tijdelijke softwarefouten te verwijderen.
- Controleer of uw Galaxy Fit2-software is bijgewerkt naar de nieuwste versie.
- Als het scherm is bekrast of beschadigd, gaat u naar een Samsung Servicecenter.

Het apparaat loopt vast of heeft een probleem

Probeer de volgende oplossingen. Als het probleem nog steeds niet is verholpen, neemt u contact op met een Samsung Servicecenter.

Geforceerd opnieuw opstarten

Als de Galaxy Fit2 is vastgelopen en niet reageert, tikt u op  →  op het snelpaneel om deze opnieuw te starten.

De Galaxy Fit2 resetten

Als het probleem hiermee niet wordt opgelost, moet u de fabrieksinstellingen herstellen.

Tik op  →  op het snelpaneel. U kunt ook de **Galaxy Wearable**-app starten op uw mobiele apparaat en op **Start** → **Info polsband** → **Polsband resetten** tikken. Maak voordat u de fabrieksinstellingen van het apparaat reset een back-up van alle belangrijke gegevens op de Galaxy Fit2. Maak een back-up van gegevens van de Galaxy Fit2 door middel van de Galaxy Wearable-app of Samsung Cloud.

Een ander Bluetooth-apparaat kan uw Galaxy Fit2 niet vinden

- Reset uw Galaxy Fit2 en probeer het opnieuw.
- Controleer of uw Galaxy Fit2 en het andere Bluetooth-apparaat zich binnen het Bluetooth-bereik (10 m) bevinden. De afstand kan verschillen afhankelijk van de omgeving waarin de apparaten worden gebruikt.

Als het probleem niet wordt opgelost met de bovenstaande tips, kunt u contact opnemen met een Samsung Servicecenter.

Er wordt geen Bluetooth-verbinding tot stand gebracht of de verbinding tussen uw Galaxy Fit2 en het mobiele apparaat is verbroken

- Zorg ervoor dat de Bluetooth-functie op beide apparaten is ingeschakeld.
- Zorg ervoor dat er zich geen obstakels, zoals muren of elektrische apparaten, bevinden tussen de apparaten.
- Zorg ervoor dat de nieuwste versie van de Galaxy Wearable-app is geïnstalleerd op het mobiele apparaat. Werk zo nodig de Galaxy Wearable-app bij naar de nieuwste versie.
- Controleer of uw Galaxy Fit2 en het andere Bluetooth-apparaat zich binnen het Bluetooth-bereik (10 m) bevinden. De afstand kan verschillen afhankelijk van de omgeving waarin de apparaten worden gebruikt.
- Start beide apparaten opnieuw op en start de **Galaxy Wearable**-app opnieuw op het mobiele apparaat.

De Galaxy Fit2 controleert uw hartslag niet.

- Draag de Galaxy Fit2 strak om uw onderarm, net onder de pols.
- Start de **Galaxy Wearable**-app op uw mobiele apparaat, tik op **Start** → **Gezondheidsinstellingen** → **Instellingen voor automatische hartslag** en selecteer **Doorlopend** voor hoe vaak u uw hartslag wilt meten.
- Selecteer een wijzerplaat met hartslaginformatie.

Oproepen worden niet verbonden

- Zorg ervoor dat uw Galaxy Fit2 via Bluetooth is verbonden met een mobiel apparaat.
- Controleer of u oproepblokkering niet hebt ingesteld voor het inkomende telefoonnummer op het mobiele apparaat.
- Controleer of de stand Niet storen of Goedenacht is ingeschakeld. Als een van deze standen is ingeschakeld, wordt het aanraakscherm niet ingeschakeld bij een inkomende oproep.

De batterij laadt niet goed op (bij gebruik van een door Samsung goedgekeurde oplader)

- Zorg ervoor dat u de Galaxy Fit2 verbindt met de draadloze oplader en het dock correct aansluit op de oplader.
- Ga naar een Samsung Servicecenter en laat de batterij vervangen.

De batterij raakt sneller leeg dan toen het apparaat net was gekocht

- Wanneer u de Galaxy Fit2 of de batterij blootstelt aan zeer lage of zeer hoge temperaturen, kan de bruikbare lading van de batterij afnemen.
- Bij het gebruik van sommige functies zal het batterijverbruik toenemen waardoor de gebruiksduur korter kan worden.
- De batterij is een verbruiksproduct en de bruikbare lading neemt in de loop der tijd af.

Uw Galaxy Fit2 voelt heet aan

Wanneer u functies gebruikt waarvoor meer stroom is vereist of wanneer u gedurende langere tijd apps gebruikt op uw Galaxy Fit2, kan uw Galaxy Fit2 heet aanvoelen. Dit is normaal en heeft geen nadelige invloed op de levensduur of prestaties van uw Galaxy Fit2.

Gebruik de Galaxy Fit2 enige tijd niet wanneer deze oververhit raakt of gedurende langere tijd heet aanvoelt. Als de Galaxy Fit2 oververhit blijft raken, neem dan contact op met een Samsung Servicecenter.

Gegevens die waren opgeslagen op de Galaxy Fit2, zijn verloren gegaan

Maak altijd een back-up van alle belangrijke gegevens die op de Galaxy Fit2 zijn opgeslagen.

Anders kunnen de gegevens niet worden hersteld als deze beschadigd raken of verloren gaan. Maak een back-up van gegevens van de Galaxy Fit2 door middel van de Galaxy Wearable-app of Samsung Cloud. Samsung is niet verantwoordelijk voor het verlies van gegevens die zijn opgeslagen op de Galaxy Fit2.

Er is een kleine opening zichtbaar rond de buitenzijde van de behuizing van de Galaxy Fit2

- Deze opening is noodzakelijk voor de fabricage en de onderdelen kunnen enigszins bewegen of trillen.
- De wrijving tussen onderdelen kan ervoor zorgen dat deze opening na verloop van tijd enigszins groter wordt.

De batterij verwijderen

- **Als u de batterij wilt verwijderen, neemt u contact op met een goedgekeurd servicecenter. Ga naar www.samsung.com/global/ecodesign_energy voor instructies voor het verwijderen van de batterij.**
- Voor uw eigen veiligheid moet u **niet proberen de batterij te verwijderen**. Als de batterij niet correct wordt verwijderd, kan dit schade aan de batterij en het apparaat veroorzaken, persoonlijk letsel veroorzaken en/of ervoor zorgen dat het apparaat niet meer veilig is.
- Samsung is niet aansprakelijk voor enige schade of verlies (noch contractueel, noch uit onrechtmatige daad, inclusief nalatigheid) die kan voortvloeien uit het niet nauwkeurig volgen van deze waarschuwingen en instructies, tenzij de dood of persoonlijk letsel is veroorzaakt door nalatigheid van Samsung.

Drukfouten voorbehouden.

Copyright

Copyright © 2020 Samsung Electronics Co., Ltd.

Deze gebruiksaanwijzing is beschermd onder internationale copyrightwetten.

Geen enkel onderdeel van deze gebruiksaanwijzing mag worden gereproduceerd, gedistribueerd, vertaald of verzonden in welke vorm dan ook of op welke elektronische of mechanische wijze dan ook, inclusief door deze te fotokopiëren, op te nemen of op te slaan in een systeem voor het opslaan en ophalen van informatie.

Handelsmerken

- SAMSUNG en het SAMSUNG-logo zijn gedeponeerde handelsmerken van Samsung Electronics Co., Ltd.
- Bluetooth[®] is wereldwijd een gedeponeerd handelsmerk van Bluetooth SIG, Inc.
- Alle overige handelsmerken en copyrights zijn het eigendom van de betreffende eigenaren.